

LAUFEN



GESAMTKATALOG ÖSTERREICH 2021/22

LÄUFEN

DESIGNERPROGRAMME

The New Classic	06
Sonar	20
IlBagnoAlessi One	32
Palomba Collection	44
Kartell by Laufen	56
Living Square	76
Living SaphirKeramik	84
Living City	88
Ino	94
Val	104
Palace	118
Laufen Pro S	126
Laufen Pro A	140
Laufen Pro B	146
Laufen Pro	150
Object	162

DUSCH-WC'S

Cleanet Riva	166
Cleanet Navia	174

WASCHTISCHE

Waschtisch-Schalen	178
Aufsatz-Waschtische	182
Halbeinbau-Waschtische	186
Einbauwaschtische von oben	188
Einbauwaschtische von unten	190

BESONDERE ANWENDUNGEN

Florakids	192
Barrierefreies Bad	196
Universal Spülkasten	206
Spezialartikel und Keramische Accessoires	208
LIS Laufen Installation System	212

BADEZIMMERMÖBEL

Mögliche Kombinationen 218

Übersicht Möbelfarben 219

Boutique 220

Space 226

Case 232

Base 240

Frame 25 250

Leelo 258

WELLNESS

Badewannen aus Sentec 262

Bade- und Duschwannen aus Marbond 266

Bade- und Duschwannen aus Sanitäracryl 274

Bade- und Duschwannen aus Stahl 276

URINALE

Public 280

Home 288

ARMATUREN

The New Classic 294

Kartell by Laufen 300

Sense 304

Val 308

Curveprime 310

Twinplus/Twintherm 314

Cityplus/Citytherm 318

Citypro 322

Laurin 326

Simibox 328

Twintronic 334

Brausenprogramm 338

PRODUKTEIGENSCHAFTEN UND -VORTEILE 342

ÜBERLAUFEN

Das Unternehmen 354

Die Produktion 356

Die Innovationen 358

Die Geschichte 360

Die Designer 362

Die Referenzen 366

FARBÜBERSICHTEN 370

THE NEW CLASSIC

Design by Marcel Wanders



THE NEW CLASSIC Waschtisch 80; Waschtischunterbau; Hochschrank; keramischer Spiegel mit LED Ambientelicht; keramischer Zahnbrushhalter; 2-Griff Unterputz-Waschtischmischer



THE NEW CLASSIC Wand-WC spülrandlos; Wandbidet; keramische WC Bürstengarnitur; Bidetmischer LIS Drückerplatte

THE NEW CLASSIC WASCHTISCHE MIT MÖBELN/ WC / BIDET / BADEWANNE / ACCESSOIRES

Eine Kollektion von formvollendeter Innovation im Badezimmer. The New Classic strahlt die Sachlichkeit der harmonischen Form aus – und kombiniert sie mit Zeitgenössischem. Es entsteht eine klare Formensprache von moderner Eleganz, die das Badezimmer als Ort der Reinheit feiert.

Der preisgekrönte technologische Quantensprung des Werkstoffs SaphirKeramik macht jedes Stück zu einem Zeugen von Fortschritt.



 SaphirKeramik



THE NEW CLASSIC Waschtisch-Schale 55; Schubladenelement; Wand-WC spülrandlos; keramischer Spiegel mit LED Ambientlicht; keramischer Zahnbürstenhalter; Keramische WC-Bürstengarnitur; Standsäulen-Waschtischmischer LIS Drückerplatte

THE NEW CLASSIC



THE NEW CLASSIC freistehende Badewanne; Unterputz-Bademischer, Wanneneinlauf



THE NEW CLASSIC Wand-WC; Wandbidet; keramische WC-Bürstengarnitur; Bidetmischer LIS Drückerplatte



THE NEW CLASSIC Waschtisch 120; Waschtischunterbau; Hochschrank; Wand-WC spülrandlos; keramischer Spiegel mit LED Ambientlicht; keramische WC-Bürstengarnitur LIS Drückerplatte



THE NEW CLASSIC Handwaschbecken 50; keramischer Spiegel mit LED Ambientlicht; keramischer Zahnbürstenhalter und Seifenschale; Waschtischmischer



THE NEW CLASSIC Waschtisch 80 mit Waschtischgestell; keramischer Spiegel mit LED Ambientlicht; keramischer Zahnbürstenhalter und Seifenschale; 3-Loch Waschtischmischer



THE NEW CLASSIC Waschtischunterbau mit Schubladendetail



THE NEW CLASSIC Waschtisch 120 mit Waschtischunterbau und Stellfuß-Set; keramischer Spiegel mit LED Ambientelicht; Waschtischmischer



THE NEW CLASSIC Stand-WC spülrandlos mit Spülkasten; keramische WC-Bürstengarnitur



THE NEW CLASSIC freistehende Badewanne



THE NEW CLASSIC Waschtisch-Schale 55; Schubladenelement mit Stellfuß-Set; keramischer Spiegel mit LED Ambientlicht; Wand-WC spülrandlos; keramische WC-Bürstengaritur; Standsäulen-Waschtischmischer LIS Drückerplatte

THE NEW CLASSIC



THE NEW CLASSIC Waschtisch 80 mit Waschtischunterbau; keramischer Zahnbürstenhalter und Spiegel mit LED Ambientlicht; Unterputz-Waschtischmischer



THE NEW CLASSIC Waschtisch-Schale 55;
Standsäulen-Waschtischmischer



THE NEW CLASSIC Unterputz-Bademischer, Wanneneinlauf



THE NEW CLASSIC 3-Loch Waschtischmischer

THE NEW CLASSIC



Handwaschbecken /
Aufsatz-Handwaschbecken

500 x 450 x 135 mm

815852 / 816852



Möbelwaschtisch

600 x 480 x 75 mm

813853



Möbelwaschtisch

800 x 480 x 75 mm

813855



Möbelwaschtisch

1200 x 480 x 75 mm

813858



UNIVERSAL

Stand-Spülkasten, Wasseranschluss
seitlich (links oder rechts) /
hinten (links oben)
400 x 140 x 980 mm

828660 / 828661



Stand-WC, spülrandlos, für aufge-
setzten Spülkasten, Tiefspüler,
Abgang waagrecht oder senkrecht
700 x 370 x 430 mm

824858



Spülkasten,
Wasseranschluss hinten (mittig) /
seitlich (links oder rechts)
365 x 150 x 395 mm

828851 / 828852



Sitz mit Deckel,
abnehmbar,
mit Absenkautomatik

891851



Waschtischunterbau,
1 Schublade,
passend zu Möbelwaschtisch 813855
757 x 315 x 675 mm

406041



Waschtischunterbau,
1 Schublade,
passend zu Möbelwaschtisch 813858
1175 x 315 x 345 mm

406051



Waschtischunterbau,
2 Schubladen,
passend zu Möbelwaschtisch 813853
575 x 315 x 675 mm

406032



Waschtischunterbau,
2 Schubladen,
passend zu Möbelwaschtisch 813855
775 x 315 x 345 mm

406042



Schubladenelement 600,
2 Schubladen,
ohne Ausschnitt
575 x 455 x 600 mm

406006



Schubladenelement 800, 1 Schublade,
mit Ausschnitt Mitte, passend zu
Aufsatz-Handwaschbecken 816852
775 x 455 x 345 mm

406013



Schubladenelement 800,
1 Schublade,
ohne Ausschnitt
775 x 455 x 345 mm

406015



Schubladenelement 800,
2 Schubladen, passend zu Aufsatz-
Handwaschbecken 816852
775 x 455 x 600 mm

406014

Details im technischen Teil auf www.laufen.co.at

THE NEW CLASSIC



Waschtisch-Schale,
oval,
ohne / mit Überlauf
550 x 380 x 145 mm
812852 / 812853



Wand-WC,
Tiefspüler,
spülrandlos
530 x 370 x 430 mm
820851



Stand-WC,
spülrandlos, Tiefspüler,
Abgang waagrecht oder senkrecht
530 x 370 x 430 mm
823851



UNIVERSAL
Stand-Spülkasten, zweiteilig,
Wasseranschluss seitlich
(links oder rechts) / hinten (links oben)
400 x 140 x 980 mm
829660 / 829661



Wandbidet
530 x 370 x 430 mm
830851



Standbidet
560 x 370 x 430 mm
832851

Farben **Keramik**

- .000**
Weiß
- .400**
Weiß mit LCC (Laufen Clean Coat)
- .757**
Weiß matt



Waschtischunterbau,
1 Schublade,
passend zu Möbelwaschtisch 813853
575 x 315 x 345 mm
406031



Waschtischunterbau,
2 Schubladen, passend zu
Möbelwaschtisch 813858
1175 x 315 x 675 mm
406052



Schubladenelement 600, 1 Schublade,
mit Ausschnitt Mitte, passend zu
Aufsatz-Handwaschbecken 816852
575 x 455 x 345 mm
406003



Schubladenelement 600,
1 Schublade,
ohne Ausschnitt
575 x 455 x 345 mm
406005



Schubladenelement 600,
2 Schubladen, passend zu
Aufsatz-Handwaschbecken 816852
575 x 455 x 600 mm
406004



Schubladenelement 800,
2 Schubladen,
ohne Ausschnitt
775 x 455 x 600 mm
406016



Schubladenelement 1200, 1 Schub-
lade, mit Ausschnitt Mitte, passend zu
Aufsatz-Handwaschbecken 816852
1175 x 455 x 345 mm
406023



Schubladenelement 1200, 1 Schublade,
Ausschnitt links / rechts, passend zu
Aufsatz-Handwaschbecken 816852
1175 x 455 x 600 mm
406085 / 406086



Schubladenelement 1200,
1 Schublade,
ohne Ausschnitt
1175 x 455 x 345 mm
406025

THE NEW CLASSIC



Schubladenelement 1200,
2 Schubladen, passend zu Aufsatz-
Handwaschbecken 816852
1175 x 455 x 345 mm
406024



Schubladenelement 1200, 2 Schub-
laden, Ausschnitt links / rechts, passend
zu Aufsatz-Handwaschbecken 816852
1175 x 455 x 600 mm
406087 / 406088



Schubladenelement 1200,
2 Schubladen,
ohne Ausschnitt
1175 x 455 x 600 mm
406026



Schubladenelement 600, 1 Schublade,
mit Ausschnitt Mitte, passend zu
Waschtisch-Schalen 812852, 812853
575 x 455 x 345 mm
406001



Schubladenelement 1200, 1 Schub-
lade, Ausschnitt links / rechts, passend
zu Waschtisch-Schalen 812852, 812853
1175 x 455 x 600 mm
406081 / 406082



Schubladenelement 1200,
2 Schubladen, passend zu
Waschtisch-Schalen 812852, 812853
1175 x 455 x 345 mm
406022



Schubladenelement 1200, 2 Schub-
laden, Ausschnitt links / rechts, passend
zu Waschtisch-Schalen 812852, 812853
1175 x 455 x 600 mm
406083 / 406084



Hochschrank, 1 Tür,
Scharnier links / rechts, mit 1 Holz-
fachboden und 4 Glasfachböden
330 x 330 x 1600 mm
406061 / 406062

Farben **Waschtischuntergestelle**

.629
Nussbaum



Waschtischuntergestell,
passend zu Möbelwaschtisch 813853
580 x 320 x 830 mm
406071



Waschtischuntergestell,
passend zu Möbelwaschtisch 813855
780 x 320 x 830 mm
406072



Waschtischuntergestell,
passend zu Möbelwaschtisch 813858
1180 x 320 x 830 mm
406073



Keramischer Spiegel
mit LED Ambientlicht
500 x 80 x 700 mm
406070



Keramische Ablage
420 x 160 mm
877851



Keramische WC-Bürstengarnitur,
inkl. Klosettbürste
105 x 95 x 125 mm
873852



Keramischer Zahnbürstenhalter
inkl. Befestigungsmaterial
145 x 125 x 145 mm
873854

Details im technischen Teil auf www.laufen.co.at

THE NEW CLASSIC



Schubladenelement 600,
2 Schubladen, passend zu
Waschtisch-Schalen 812852, 812853
575 x 455 x 600 mm

406002



Schubladenelement 800, 1 Schub-
lade, mit Ausschnitt Mitte, passend zu
Waschtisch-Schalen 812852, 812853
775 x 455 x 345 mm

406011



Schubladenelement 800,
2 Schubladen, passend zu
Waschtisch-Schalen 812852, 812853
775 x 455 x 600 mm

406012



Schubladenelement 1200, 1 Schub-
lade, mit Ausschnitt Mitte, passend zu
Waschtisch-Schalen 812852, 812853
1175 x 455 x 345 mm

406021

Farben Möbel

- .170**
Weiß matt
- .631**
Weiß glänzend
- .627**
Verkehrsgrau
- .628**
Geschwärzte Eiche

Farben Griffe/Füße

- .170**
Weiß matt
- .631**
Weiß glänzend



Stellfuß-Set (2 Stück)

165 mm

406074

Farben Badewannen

- .000**
Weiß



Freistehende Badewanne,
aus Mineralgusswerkstoff Sentec

1900 x 900 x 580 mm

220852

Farben Keramische Accessoires

- .000**
Weiß
- .757**
Weiß matt



Keramische Seifenschale

140 x 115 x 35 mm

873856



Keramischer Seifenspender

180 x 125 x 145 mm

873855

Waschtischplatten finden Sie u.a.
in den Kapiteln SPACE / CASE /
BOUQUETTE.
Weitere Möbel finden Sie u.a.
in den Kapiteln BOUTIQUE,
Spiegel oder Spiegelschränke finden
Sie in dem Kapitel FRAME 25 / LEELO.
Das passende Dusch-WC finden Sie
im Kapitel CLEANET.

SONAR Design by Patricia Urquiola



SONAR Waschtisch 60 mit Waschtischunterbau; Wand-WC; freistehende Badewanne mit Armaturenbank und Oberflächenstruktur; Rückenlehne; Ablage für Sonar Badewannen KARTELL BY LAUFEN Waschtischmischer LIS Drückerplatte



SONAR

Patricia Urquiola reizt die Feinheit der SaphirKeramik von LAUFEN aus. Die wohl größte Materialevolution seit Erfindung des Keramikwerkstoffes nutzt die Designerin für spektakuläre Eleganz in der Serie SONAR. Akzentuierte Geometrie und sinnliche Texturen zeichnen dabei eine Dimension, die selbst das Wasser zu neuem Schwung stimuliert.





SONAR Waschtisch-Schale 34; Schubladenelement; Wand-WC spülrandlos und Wand-Bidet; Hochschrank KARTELL BY LAUFEN Waschtischmischer LIS Drückerplatte

SONAR



SONAR Waschtisch mit integrierter Säule KARTELL BY LAUFEN Waschtischmischer



SONAR Waschtisch 60; Waschtischunterbau KARTELL BY LAUFEN Waschtischmischer in Sonderfarbe



SONAR Handwaschbecken KARTELL BY LAUFEN Waschtischmischer



SONAR Badewanne aus Mineralgusswerkstoff; Rückenlehne

SONAR



SONAR Doppelwaschtisch-Schale 100 mit Oberflächenstruktur; Schubladenelement; Hochschrank; Stand-WC spülrandlos mit Stand-Spülkasten, zweiteilig KARTELL BY LAUFEN Wandmischer



SONAR Doppelwaschtisch-Schale mit Textur
KARTELL BY LAUFEN Waschtischmischer



SONAR Waschtisch-Schalen mit und ohne Textur



SONAR Badewanne, aus Mineralgusswerkstoff Sentec, mit Wandanbindung KARTELL BY LAUFEN 5-Loch Wannenfüllkombination

SONAR



Handwaschbecken /
Aufsatz-Handwaschbecken,
inkl. Keramikabdeckung für Ablaufventil
410 x 420 x 140 mm
815341 / 816341



Waschtisch / Aufsatz-Waschtisch
600 x 420 x 140 mm
810342 / 816342



Waschtisch / Aufsatz-Waschtisch
1000 x 420 x 140 mm
810347 / 816347



Waschtisch-Schale ohne /
mit Oberflächenstruktur,
inkl. Keramikabdeckung für Ablaufventil
340 x 340 x 130 mm
812340 / 812341



Wand-WC,
Tiefspüler,
spülrandlos
540 x 370 x 340 (430) mm
820341



Stand-WC, spülrandlos,
Tiefspüler,
Abgang waagrecht/senkrecht
540 x 370 x 430 mm
823341



UNIVERSAL
Stand-Spülkasten, zweiteilig,
Wasseranschluss seitlich
(links oder rechts) / hinten (links oben)
400 x 140 x 980 mm
829660 / 829661



UNIVERSAL
Stand-Spülkasten, Wasseranschluss
seitlich (links oder rechts) /
hinten (links oben)
400 x 140 x 980 mm
828660 / 828661



Schubladenelement, 1 Schublade,
passend zu Waschtisch-Schalen
812340, 812341, 812342, 812343,
Ausschnitt Mitte
575 x 455 x 340 mm
405401



Schubladenelement, 1 Schublade,
passend zu Waschtisch-Schalen
812340, 812341, 812342, 812343,
Ausschnitt Mitte
775 x 455 x 340 mm
405411



Schubladenelement, 1 Schublade,
passend zu Waschtisch-Schalen
812340, 812341, 812342, 812343,
Ausschnitt Mitte
1175 x 455 x 340 mm
405421



Schubladenelement, 1 Schublade,
passend zu Waschtisch-Schalen
812340, 812341, 812342, 812343,
Ausschnitt links / rechts
1175 x 455 x 340 mm
405422 / 405423



Schubladenelement,
1 Schublade,
ohne Ausschnitt
775 x 455 x 340 mm
405410



Schubladenelement, 1 Schublade,
passend zu Waschtisch-Schalen
812340, 812341, 812342, 812343, Aus-
schnitt Mitte inkl. gebohrtes Hahnloch
1175 x 455 x 340 mm
405425



Schubladenelement, 1 Schublade,
passend zu Waschtisch-Schalen 812340,
812341, 812342, 812343, Ausschnitt links /
rechts, inkl. gebohrtes Hahnloch
1175 x 455 x 340 mm
405426 / 405427



Schubladenelement, 1 Schublade,
passend zu Waschtisch-Schalen 812340,
812341, 812342, 812343, Ausschnitt
links und rechts inkl. gebohrte Hahnlöcher
1175 x 455 x 340 mm
405428

Details im technischen Teil auf www.laufen.co.at



Waschtisch-Schale ohne / mit Oberflächenstruktur, inkl. Keramikabdeckung für Ablaufventil
410 x 365 x 130 mm
812342 / 812343



Doppelwaschtisch-Schale ohne / mit Oberflächenstruktur, inkl. Keramikabdeckung für Ablaufventil
1000 x 370 x 130 mm
812348 / 812349



Winkelträger für die Wandmontage der Sonar-Waschtischschalen
894340



Waschtisch mit integrierter Säule, ohne Hahnlochbank, mit Wandanbindung, inkl. Keramikabdeckung für Ablaufventil
410 x 380 x 900 mm
811341



Sitz mit Deckel, abnehmbar, mit Absenkautomatik
893341



Wandbidet
540 x 370 x 340 (430) mm
830341

Farben **Keramik**

	.000 Weiß
	.400* Weiß mit LCC (Laufen Clean Coat)
	.757 Weiß matt

*nicht für 829660



Schubladenelement, 1 Schublade, passend zu Waschtisch-Schalen 812340, 812341, 812342, 812343, Ausschnitt links und rechts
1175 x 455 x 340 mm
405424



Schubladenelement, 1 Schublade, passend zu Waschtisch-Schalen 812340, 812341, 812342, 812343, Ausschnitt Mitte inkl. gebohrtes Hahnloch
575 x 455 x 340 mm
405405



Schubladenelement, 1 Schublade, ohne Ausschnitt
575 x 455 x 340 mm
405400



Schubladenelement, 1 Schublade, passend zu Waschtisch-Schalen 812341, 812342, 812343, Ausschnitt Mitte inkl. gebohrtes Hahnloch
775 x 455 x 340 mm
405415



Schubladenelement, 1 Schublade, ohne Ausschnitt
1175 x 455 x 340 mm
405420



Schubladenelement, 1 Schublade, passend zu Aufsatz-Handwaschbecken 816341, Ausschnitt Mitte
575 x 455 x 340 mm
405431



Schubladenelement, 1 Schublade, passend zu Aufsatz-Waschtischen 816341, 816342, Ausschnitt Mitte
775 x 455 x 340 mm
405441



Schubladenelement, 1 Schublade, passend zu Aufsatz-Waschtischen 816341, 816342, Ausschnitt Mitte
1175 x 455 x 340 mm
405451



Schubladenelement, 1 Schublade, passend zu Aufsatz-Waschtischen 816341, 816342, Ausschnitt links / rechts
1175 x 455 x 340 mm

405452 / 405453



Schubladenelement, 1 Schublade, passend zu Aufsatz-Handwaschbecken 816341, Ausschnitt links und rechts
1175 x 455 x 340 mm

405454



Schubladenelement, 1 Schublade, passend zu Aufsatz-Waschtisch 816347, Ausschnitt Mitte
1175 x 455 x 340 mm

405461



Schubladenelement, 1 Schublade, passend zu Doppelwaschtisch-Schalen 812348, 812349, Ausschnitt Mitte
1175 x 455 x 340 mm

405471



Waschtischunterbau, 1 Tür, Scharnier links / rechts, passend zu Handwaschbecken 815341
385 x 240 x 600 mm

405481 / 405482



Waschtischunterbau, 2 Türen, passend zu Waschtisch 810342
580 x 240 x 600 mm

405483



Waschtischunterbau, 2 Türen, passend zu Waschtisch 810347
975 x 240 x 600 mm

405484



Hochschrank, 1 Tür, Scharnier links / rechts, mit 1 Holzfachboden und 4 Glasfachböden
320 x 320 x 1595 mm

405491 / 405492

Farben Möbel

.040*
Gold (lackiert)

.041*
Kupfer (lackiert)

.042*
Titan (lackiert)

.140
Gold (lackiert) & Nero Marquina

.141
Kupfer (lackiert) & Nero Marquina

.142
Titan (lackiert) & Nero Marquina

.143
Weiß matt & Nero Marquina

.170
Weiß matt

*Nicht alle Modelle sind in allen Farben erhältlich. Mehr Details auf den technischen Seiten oder auf unserer Webseite.

Farben Handtuchhalter CASE

.104
Aluminium glanzeloxiert

.105
Aluminium, eloxiert

.106
Aluminium, dunkelbraun eloxiert



CASE

Handtuchhalter für Möbel,
270 / 320 / 400 mm

270 / 320 / 400 x 60 x 15 mm

490950 / 490951 / 490952



Freistehende Badewanne mit Armaturenbank und Oberflächenstruktur, aus Verbundwerkstoff Marbond

1600 x 815 x 460 (535) mm

221342

Farben Badewannen

.000
Weiß



Badewanne, aus Mineralgusswerkstoff Sentec, mit Wandanbindung, Armaturenbank und integriertem Überlauf
1600 x 815 x 460 (535) mm

220347



Rückenlehne, hellgrau

400 x 90 x 625 mm

292340



Ablage rund, für Badewannenrand

265 x 265 x 80 mm

293340

Spiegel oder Spiegelschränke finden Sie im Kapitel FRAME 25 / LEELO.
Weitere Möbel finden Sie im Kapitel BOUTIQUE.
Das passende Dusch-WC finden Sie im Kapitel CLEANET.



SONAR Handwaschbecken 40; Waschtischunterbau, 1 Tür KARTELL BY LAUFEN Waschtischmischer

IL BAGNO **ALESSI** One Design by Stefano Giovannoni



ILBAGNOALESSI ONE Waschtisch-Schale 90; Wand-WC; Wandbidet; Badewanne; Waschtischunterbau 120; Spiegel; Papierrollenhalter
LIS Drückerplatte



ILBAGNOALESSI ONE

Der italienische Architekt und Designer Stefano Giovannoni bricht aus. Aus dem Formenkanon der Raumgeometrie, die immer nur gleiche Schablonen hervorbringt. Er lässt abgenutzte Stereotypen hinter sich und verbindet das Außergewöhnliche mit dem Populären. Wohlbekannte Strukturen-Gerüste rufen plötzlich unregelmäßige, feinsinnige Assoziationen hervor, die die Grundsätze der Wahrnehmung auflösen und neue Raum-Welten erschließen. Die neu gedachten Konturen des italienischen Architekten und Designers finden sich jedoch nicht nur im ersten kompletten Badezimmer-Szenario für ILBAGNOALESSI ONE wider. Sie werden auch durch die Ausstellung in den permanenten Kollektionen des Centre Georges Pompidou in Paris sowie des Museum of Modern Art in New York geadelt.



DESIGN **PLUS**





ILBAGNOALESSI ONE Waschtisch 160; Wand-WC; Wandbidet; Waschtischunterbau; Spiegel; Papierrollenhalter; Aufhänger; Ablage
KARTELL BY LAUFEN Waschtischmischer LIS Drückerplatte

ILBAGNOALESSI ONE



ILBAGNOALESSI ONE Möbelwaschtisch 90; Waschtischunterbau



ILBAGNOALESSI ONE Freistehender Waschtisch; Stand-WC; Standbidet



ILBAGNOALESSI ONE Badewanne



ILBAGNOALESSI ONE Waschtisch Wandanbindung;
Urinal mit Deckel; Spiegel



ILBAGNOALESSI ONE Wand-WC spülrandlos

ILBAGNOALESSI ONE



ILBAGNOALESSI ONE Ablage; Aufhänger



ILBAGNOALESSI ONE Hochschrank mit Spiegel



ILBAGNOALESSI ONE Waschtisch 160; Waschtischunterbau; Spiegel; Aufhänger KARTELL BY LAUFEN Waschtischmischer



ILBAGNOALESSI ONE Waschtischunterbau mit Schublade; Ordnungssystem



ILBAGNOALESSI ONE Waschtisch-Schalen 75; Waschtischunterbau; Deckplatte für Waschtischunterbau

ILBAGNOALESSI ONE



Möbelwaschtisch, Ablage rechts,
mit verdecktem Überlauf, inkl.
Keramikabdeckung für Ablaufventil
900 x 500 x 165 mm
814975



Möbelwaschtisch, Ablage links,
mit verdecktem Überlauf, inkl.
Keramikabdeckung für Ablaufventil
900 x 500 x 165 mm
814976



Möbelwaschtisch, Ablage rechts,
mit verdecktem Überlauf, inkl.
Keramikabdeckung für Ablaufventil
1200 x 500 x 165 mm
814973



Möbelwaschtisch, Ablage links,
mit verdecktem Überlauf, inkl.
Keramikabdeckung für Ablaufventil
1200 x 500 x 165 mm
814974



Waschtisch-Schale mit Armaturenbank,
flach, mit verdecktem Überlauf,
inkl. Keramikabdeckung für Ablaufventil
750 x 520 x 90 mm
818972



Waschtisch-Schale, Abstellfläche rechts
oder links drehbar,
inkl. Keramikabdeckung für Ablaufventil
800 x 420 x 145 mm
818973



Wand-WC, spülrandlos,
Tiefspüler
585 x 390 x 355 mm
820971



Stand-WC für Spülkasten,
Tiefspüler, mit Spülrand,
Abgang waagrecht/senkrecht
720 x 390 x 460 mm
822976



Absauge-Urinal,
Wasserzulauf innen,
Ausführung für Deckel
325 x 290 x 585 mm
840971



Absauge-Urinal,
Wasserzulauf innen,
Ausführung ohne Deckel
290 x 325 x 585 mm
840975



Urinaldeckel
894971

Farben **Keramik**

.400
Weiß mit LCC (Laufen Clean Coat)

Farben **Badewannen**

.000
Weiß



Badewanne, oval, halb eingelassen,
mit halber Schürze,
mit Mittelablauf, Sanitäracryl
2030 x 1020 x 460 (575) mm
244970



Waschtischunterbau,
2 Schubladen,
passend zu Waschtisch 814976 / 814975
730 x 320 x 475 mm
424450 / 424470



Waschtischunterbau,
2 Schubladen,
passend zu Waschtisch 814974 / 814973
990 x 320 x 485 mm
424500 / 424520

ILBAGNOALESSI ONE



Möbelwaschtisch, Ablage rechts, mit verdecktem Überlauf, inkl. Keramikabdeckung für Ablaufventil
1600 x 500 x 165 mm

814971



Waschtisch mit integrierter Säule, mit Wandanbindung, mit verdecktem Überlauf, inkl. Keramikabdeckung für Ablaufventil
520 x 530 x 850 mm

811971



Freistehender Waschtisch, mit verdecktem Überlauf, inkl. Keramikabdeckung für Ablaufventil
530 x 530 x 900 mm

811972



Waschtisch-Schale mit Armaturenbank, mit verdecktem Überlauf, inkl. Keramikabdeckung für Ablaufventil
520 x 520 x 175 mm

818971



Spülkasten, Wasseranschluss hinten (links oben)
370 x 160 x 485 mm

826971



WC-Sitz mit Deckel, abnehmbar, mit Absenkautomatik

892971



Wandbidet, mit verdecktem Überlauf, inkl. Keramikabdeckung für Ablaufventil
585 x 390 x 355 mm

830971



Standbidet, mit verdecktem Überlauf, inkl. Keramikabdeckung für Ablaufventil
390 x 585 x 415 mm

832971



Badewanne, aus Mineralgusswerkstoff Sentec, Einbauversion, mit Mittelablauf, mit Fußgestell
1780 x 820 x 460 mm

245971



Freistehende Badewanne, aus Mineralgusswerkstoff Sentec, mit Mittelablauf, mit Hubsystem
1830 x 870 x 460 mm

245972



Badewanne, oval, Einbauversion, mit Mittelablauf, mit Fußgestell, Sanitäracryl
2030 x 1020 x 460 (575) mm

243970



Freistehende Badewanne, oval, mit Schürze, mit Mittelablauf, Sanitäracryl
2030 x 1020 x 460 (575) mm

241970



Waschtischunterbau, 2 Schubladen, passend zu Waschtisch 814971
1350 x 320 x 390 mm

424360



Waschtischunterbau, 800 mm, Ausschnitt in der Mitte, 2 Schubladen, passend zu Waschtisch 818971 / 818972
800 x 500 x 330 mm

424023 / 424033



Waschtischunterbau, 1200 mm, Ausschnitt links / rechts, 4 Schubladen, passend zu Waschtisch 818971
1200 x 500 x 330 mm

424121 / 424122



Waschtischunterbau, 1200 mm, Ausschnitt links / rechts, 4 Schubladen, passend zu Waschtisch 818972
1200 x 500 x 330 mm

424131 / 424132

ILBAGNOALESSI ONE



Waschtischunterbau, 1200 mm,
Ausschnitt links / rechts,
3 Schubladen,
passend zu Waschtisch 818973
1200 x 500 x 330 mm

424161 / 424162



Waschtischunterbau, 1600 mm,
Ausschnitt links und rechts,
4 Schubladen,
passend zu Waschtisch 818971
1600 x 500 x 330 mm

424224



Waschtischunterbau, 1600 mm,
Ausschnitt links / rechts,
4 Schubladen,
passend zu Waschtisch 818973
1600 x 500 x 330 mm

424261 / 424262



Abdeckplatte 2400 mm, mit Aus-
schnitten links / rechts / rechts und links,
für zwei Unterbauten mit breiten Schub-
laden links, für 818971/2/3
2400 x 500 x 330 mm

424602 / 424603 / 424604



Großes Ordnungssystem
für Schublade (nicht passend für:
424053, 424151, 424152, 424360)

370 x 312 x 45 mm

492402



Hochschrank, 1 Tür,
Türanschlag links / rechts,
innen und außen verspiegelt,
4 Glasfachböden
400 x 300 x 1700 mm

458011 / 458021



Hochschrank, 1 Tür,
Türanschlag links / rechts,
innen und außen verspiegelt,
2 Glasfachböden, 2 Innenschubladen
400 x 300 x 1700 mm

458012 / 458022



Hochschrank, 1 Tür,
Türanschlag links / rechts,
innen und außen verspiegelt,
4 beleuchteten Glasfachböden
400 x 300 x 1700 mm

458031 / 458041



Spiegel mit integrierter Beleuchtung,
400 mm,
Rahmen und Antibeschlagsystem
(Spiegelheizung)
400 x 60 x 1000 mm

448411



Spiegel mit integrierter Beleuchtung,
800 / 1200 / 1600 mm,
Rahmen und Antibeschlagsystem
(Spiegelheizung)
800 x 60 x 400 mm

448421 / 448431 / 448441



Keramischer Handtuchhalter

130 x 55 x 95 mm

870976



Keramischer Papierrollenhalter

185 x 150 x 110 mm

870970

ILBAGNOALESSI ONE



Abdeckplatte, mit Ausschnitt links / rechts / rechts und links, für zwei Unterbauten mit breiten Schubladen rechts, für 818971/2/3
2400 x 500 x 330 mm

424612 / 424613 / 424614



Abdeckplatte, mit 2 Ausschnitten rechts und links mittig, für einen Unterbau mit breiten Schubladen rechts und für einen Unterbau mit breiten Schubladen links, für 818971/2/3
2400 x 500 x 330 mm

424624



Waschtischunterbau, 1200 mm, nur in Kombination mit einer Abdeckplatte verwendbar, 4 Schubladen mit breiten Schubladen links / rechts
1200 x 500 x 320 mm

424170 / 424180



Kleines Ordnungssystem für Schublade (nicht passend für: 424053, 424151, 424152, 424360)
370 x 202 x 45 mm

492401



Farben **Möbel**

 **.630**
Noce canaletto

 **.631**
Weiß glänzend

Hochschrank, 1 Tür, Türanschlag links / rechts, innen und außen verspiegelt, 2 beleuchteten Glasfachböden, 2 Innenschubladen
400 x 300 x 1700 mm

458032 / 458042

Farben **Keramische Accessoires**

 **.000**
Weiß



Keramische Ablage, mit Handtuchschlitz

630 x 175 x 50 mm

870972



CASE

Handtuchhalter für Möbel,
270 / 320 / 400 mm

270 / 320 / 400 x 60 x 15 mm

490950 / 490951 / 490952

Das passende Dusch-WC finden Sie im Kapitel CLEANET.

PALOMBA
COLLECTION
Design by
Ludovica+Roberto
Palomba



PALOMBA COLLECTION Waschtische-Schale 52; Freistehende Badewanne BOUTIQUE Möbel 90 FRAME 25 Spiegel 180
KARTELL BY LAUFEN Standsäulen-Waschtischmischer; Standsäulen-Bademischer



PALOMBA COLLECTION

Wasser als Quelle des Lebens verkörpert auch die Quelle der Inspiration für Ludovica und Roberto Palomba. Mit allen Sinnen spürbar wurde diese bei der Einführung der erfolgreichen PALOMBA COLLECTION von LAUFEN. Die intensive Bindung mit dem flüssigen und funkelnden Element findet in der Formensprache, die das berühmte italienische Designerduo mit dem Ausdruck «fingerprint of nature» umschreibt, ihre Definition. Die Spannung zwischen strenger Geometrie und organischer Form charakterisiert die gesamte Kollektion und sorgt dafür, dass sich alle Stücke aneinander annähern. Eine Freiheit, die abseits aller Qualitäten für puren Luxus sorgt. Softe, organische Linien inszenieren sich in der Erweiterung der PALOMBA COLLECTION als Harmoniespendende Elemente, die zudem anspruchsvollste Bad-Planungen ermöglichen. Im Zentrum der Erweiterung PALOMBA COLLECTION stehen der bodenstehende Waschtisch «Menhir» und eine außergewöhnliche Badewanne.



reddot design award
winner 2005



reddot design award
winner 2007



product
design
award

2007



product
design award

2013



MANUFACTURER
AWARDS 2005



interior
innovation
award
2013
Winner



GOOD
DESIGN



GOOD
DESIGN



BEST
OF
YEAR HONOREE
2012

DESIGN PLUS



PALOMBA COLLECTION Freistehender Waschtisch; Freistehende Badewanne

PALOMBA COLLECTION



PALOMBA COLLECTION Möbelwaschtisch 120; Waschtischunterbau; Wand-WC; Freistehende Badewanne LIS Drückerplatte



PALOMBA COLLECTION Möbelwaschtisch 120 mit Handtuchhalter



PALOMBA COLLECTION Wand-WC; Wandbidet LIS Drückerplatte



PALOMBA COLLECTION Hochschrank; Halbhochschrank



PALOMBA COLLECTION Freistehende Badewanne

PALOMBA COLLECTION



PALOMBA COLLECTION Waschtisch mit integrierter Säule, mit Wandanbindung



PALOMBA COLLECTION Möbelwaschtisch 160; Wand-WC; Wandbidet; Waschtischunterbau 160 LIS Drückerplatte



PALOMBA COLLECTION Waschtisch-Schale 50



PALOMBA COLLECTION Waschtisch-Schale 60; Waschtischunterbau 100 FRAME 25 Spiegel

PALOMBA COLLECTION



Waschtisch, asymmetrisch

800 x 500 x 40 mm
814804



Waschtisch, asymmetrisch

1200 x 500 x 40 mm
814806



Waschtisch, asymmetrisch

1600 x 500 x 40 mm
814808



Doppelwaschtisch

1600 x 500 x 40 mm
814809



Waschtisch-Schale

900 x 420 x 160 mm
816801



Wand-WC, spülrandlos, Tiefspüler

540 x 360 x 265 (430) mm
820802



Stand-WC für aufgesetzten Spülkasten, Tiefspüler, mit Spülrand, Abgang waagrecht/senkrecht

700 x 360 x 460 (430) mm
824801



Spülkasten, Wasseranschluss hinten (mittig) / seitlich (links oder rechts)

345 x 165 x 435 mm
828801 / 828802

Farben **Keramik**



.000
Weiß



.400
Weiß mit LCC (Laufen Clean Coat)



Handtuchhalter, verchromt, passend zu Waschtisch 814806

1160 x 25 x 95 mm
381802



Handtuchhalter, verchromt, passend zu Waschtisch 814808

1560 x 25 x 95 mm
381803



Handtuchhalter, verchromt, passend zu Doppelwaschtisch 814809

1560 x 25 x 95 mm
381804



Waschtischunterbau, 4 Schubladen, passend zu Waschtisch 814808

1585 x 495 x 590 mm
407404



Waschtischunterbau, 4 Schubladen, passend zu Waschtisch 814809

1585 x 495 x 590 mm
407454



Quadratische Box

275 x 220 x 275 mm
407001



Rechteckige Box, horizontal

550 x 220 x 275 mm
407101

Details im technischen Teil auf www.laufen.co.at

PALOMBA COLLECTION



Freistehender Waschtisch

525 x 400 x 900 mm

811803



Waschtisch mit integrierter Säule,
mit Wandanbindung

525 x 435 x 900 mm

811804



Waschtisch-Schale

520 x 380 x 130 mm

816802



Waschtisch-Schale,
mit Halbnasszone
bzw. Armaturenbank

600 x 400 x 130 mm

816803



WCSitz mit Deckel,
abnehmbar,
mit Absenkautomatik

891802



Wandbidet

540 x 360 x 265 (430) mm

830801



Standbidet

560 x 360 x 430 mm

832801



Handtuchhalter,
verchromt,
passend zu Waschtisch 814804

760 x 25 x 95 mm

381801



Hochschrank, 1 Tür,
Türanschlag links / rechts

360 x 310 x 1650 mm

406751 / 406752



Halbhochschrank, 1 Tür,
Türanschlag links oder rechts

275 x 250 x 825 mm

406701



Waschtischunterbau,
2 Schubladen,
passend zu Waschtisch 814804

785 x 495 x 590 mm

407202



Waschtischunterbau,
4 Schubladen,
passend zu Waschtisch 814806

1185 x 495 x 590 mm

407304



Rechteckige Box, vertikal,
mit 1 Glasablage / bodenstehend,
mit 1 Glasablage

275 x 220 x 550 mm

407102 / 407103

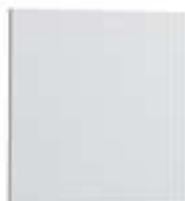

Quadratische Rückwand
(optional bestellbar)

260 x 260 mm

407151



Rechteckige Rückwand
(optional bestellbar)

535 x 260 mm



407152

Farben Möbel

	.220 Weiß
	.222 Kirsche Vermont dunkel
	.224 Taubenblau
	.226 Orange
	.227 Rubinrot
	.200 Spiegel

PALOMBA COLLECTION

Farben **Handtuchhalter CASE**

-  **.104**
Aluminium glanzeloxiert
-  **.105**
Aluminium, eloxiert
-  **.106**
Aluminium, dunkelbraun eloxiert



CASE

Handtuchhalter für Möbel,
270 / 320 / 400 mm

270 / 320 / 400 x 60 x 15 mm

490950 / 490951 / 490952



Freistehende Badewanne,
mit Schürze und Mittelablauf,
Sanitäracryl

1800 x 900 x 455 (600) mm

231800



Badewanne, Einbauversion ohne /
mit Fußgestell, mit Mittelablauf,
Rand 40 mm, Sanitäracryl

1800 x 900 x 455 mm

232800 / 232801

Farben **Badewannen**

-  **.000**
Weiß



Badewanne, Einbauversion,
ohne / mit Fußgestell,
Rand 20 mm, Sanitäracryl
1800 x 800 x 455 mm

242800 / 242801



Badewanne, Einbauversion,
ohne / mit Fußgestell,
Rand 80 mm, Sanitäracryl
1800 x 800 x 455 mm

243800 / 243801



Freistehende Badewanne
aus Mineralgusswerkstoff Sentec

1800 x 890 x 540 mm

245802



PALOMBA COLLECTION Freistehender Waschtisch

Kartell by **LAUFEN**

Design by
Ludovica+Roberto
Palomba



KARTELL BY LAUFEN WC; Ablage ‚Shelfish‘; Hochschrank LIS Drückerplatte



KARTELL BY LAUFEN Waschtisch 90; Waschtischmischer PVD Inox; Waschtischunterbau 60; Becher ‚Boxy‘

KARTELL BY LAUFEN

Mit Leichtigkeit spielen Ludovica und Roberto Palomba die Stärken der Kartell by LAUFEN Ikonen weiter aus. Die Fülle an Variation durch Kombination von Farben, Formen, Flächen wird abermals materialisiert. Neue Waschtisch-Kreationen des Design-Klassikers in extrem kompakter Form und aus revolutionärer SaphirKeramik geschaffen. Für eine eigene Freiheit der Bad-Gestaltung. Für Entscheidungen mit Sinn und Gefühl. Für ein Platzangebot, das seinesgleichen sucht. Für spürbare Qualität, die an Substanz keine Wünsche übrig lässt.





KARTELL BY LAUFEN Freistehender Waschtisch mit Sonderdekor; Waschtischmischer in Sonderfarbe; „All Saints“ Spiegel

KARTELL BY LAUFEN



KARTELL BY LAUFEN Waschtisch mit Waschtischunterbau 100; Waschtischmischer; „All Saints“ Spiegel, Wand WC LIS Drückerplatte



KARTELL BY LAUFEN Hochschrank Tür rechts



KARTELL BY LAUFEN Waschtischmischer



KARTELL BY LAUFEN Set 80, Waschtisch in weiß inkl. Waschtischunterbau



KARTELL BY LAUFEN Set 100, Waschtisch in weiß inkl. Waschtischunterbau; Waschtischmischer; Spiegel ‚All Saints‘, silber; Hocker ‚Max-Beam‘; Handtuchhalter 60

KARTELL BY LAUFEN



KARTELL BY LAUFEN Waschtisch 60; Waschtischmischer; Sideboard; Hochschrank; Spiegel ‚All saints‘; Hocker ‚Max Beam‘



KARTELL BY LAUFEN Waschtisch-Schale 42; Waschtischmischer; Spiegel ‚All Saints‘ gold; Becher ‚Boxy‘ Kunststoff



KARTELL BY LAUFEN Waschtisch-Schale 42; Waschtischmischer; Spiegel ‚All Saints‘ silber; Becher ‚Boxy‘ Kunststoff



KARTELL BY LAUFEN Stand-WC ‚rimless‘; Standbidet; Papierrollenhalter mit Ablagenschale ‚Disc‘; Ablage ‚Shelfish‘; Handtuchhalter ‚Rail‘ LIS Drückerplatte



KARTELL BY LAUFEN Waschtisch 60; Waschtischmischer; Waschtischunterbau; Spiegel ‚All Saints‘



KARTELL BY LAUFEN Wand-WC ‚rimless‘; Handwaschbecken 46 mit Waschtischunterbau, Waschtischmischer, 1 Tür, Regal seitlich offen LIS Drückerplatte



KARTELL BY LAUFEN Waschtisch 60; Waschtischmischer; Waschtischunterbau; Wand-WC spülrandlos; Regal ‚Sound-rack‘; Spiegel ‚All saints‘; Handtuchhalter ‚Rail‘; Hocker ‚Max Beam‘ CLEANET RIVA Dusch WC

KARTELL BY LAUFEN



KARTELL BY LAUFEN Freistehender Waschtisch mit verdecktem Ablauf; Waschtischmischer; Spiegel ‚All Saints‘ gold; Hängeleuchten ‚Rifly‘ gold



KARTELL BY LAUFEN Waschtisch 120; Waschtischunterbau; Waschtischmischer in Sonderfarbe; Hochschrank; Spiegel ‚All saints‘; Hocker ‚Max Beam‘



KARTELL BY LAUFEN Waschtisch 60; Waschtischmischer; Waschtischunterbau; Regal ‚Sound-rack‘; Spiegel ‚All saints‘; Handtuchhalter ‚Rail‘



KARTELL BY LAUFEN Waschtisch 120, Ablage rechts; Waschtischmischer mit Ablage; Hocker ‚Max-Beam‘ BOUTIQUE Möbel 90 FRAME 25 Spiegel 60



KARTELL BY LAUFEN Wand-WC spülrandlos; Wandbidet; Bidetmischer mit Ablage; Toilettenpapierhalter; Handtuchhalter 30

KARTELL BY LAUFEN



KARTELL BY LAUFEN Badewanne; Wannenfüllkombination; Hocker „Max Beam“



KARTELL BY LAUFEN Waschtisch 75;
Waschtischmischer mit Ablage Spiegel ‚All Saints‘



KARTELL BY LAUFEN Waschtisch 90; Waschtischunterbau;
Waschtischmischer in Sonderfarbe; Hochschrank; Spiegel ‚All Saints‘



KARTELL BY LAUFEN Waschtisch 90, Ablage rechts; Waschtisch 60, Ablage links; Waschtischmischer; Ablage für Waschtisch; Hocker ‚Max-Beam‘;
BOUTIQUE Schublade 120 FRAME 25 Spiegel 180

KARTELL BY LAUFEN



KARTELL BY LAUFEN Waschtisch 50; Waschtischmischer in Sonderfarbe; Becher 'Boxy'



KARTELL BY LAUFEN Waschtisch 50; Waschtischmischer in Sonderfarbe; Becher 'Boxy'



KARTELL BY LAUFEN Wand-WC; Wandbidet; Bidetmischer; Ablage ‚Shelfish‘; Handtuchhalter ‚Rail‘ 45; Hochschrank mit einer Tür LIS Drückerplatte

KARTELL BY LAUFEN



Handwaschbecken,
Armaturenbank rechts / links,
mit verdecktem Ablauf
460 x 280 x 120 mm
815334 / 815335



Handwaschbecken
mit verdecktem Ablauf
460 x 460 x 120 mm
815331



Waschtisch / Aufsatz-Waschtisch
500 x 460 x 145 mm
810332 / 816332



Waschtisch / Aufsatz-Waschtisch
600 x 460 x 120 mm
810333 / 816333



Waschtisch, Ablage links,
mit verstecktem Ablauf,
Unterseite geschliffen
900 x 460 x 120 mm
818339



Handwaschbecken
mit verdecktem Ablauf,
Unterseite geschliffen
460 x 460 x 120 mm
818331



Waschtisch,
Ablage rechts / links,
mit verdecktem Ablauf
900 x 460 x 120 mm
810338 / 810339



Waschtisch, Ablage rechts / links,
mit verdecktem Ablauf
1200 x 460 x 120 mm
813332



Kartell by Laufen Set 500 mm,
Waschtisch in weiß
inkl. Waschtischunterbau
500 x 500 x 725 mm
860331



Kartell by Laufen Set 600 mm,
Waschtisch in weiß
inkl. Waschtischunterbau
600 x 500 x 725 mm
860333



Kartell by Laufen Set 800 mm,
Waschtisch in weiß
inkl. Waschtischunterbau
800 x 500 x 725 mm
860335



Kartell by Laufen Set 1000 mm,
Waschtisch in weiß
inkl. Waschtischunterbau
1000 x 500 x 725 mm
860337



Wand-WC, spülrandlos,
Tiefspüler
545 x 370 x 355 mm
820337



Wand-WC ‚compact‘, Tiefspüler,
spülrandlos
490 x 370 x 285 (430) mm
820333



Stand-WC, spülrandlos,
Tiefspüler,
Abgang waagrecht/senkrecht
560 x 370 x 430 mm
823337



UNIVERSAL
Stand-Spülkasten, zweiteilig,
Wasseranschluss seitlich
(links oder rechts) / hinten (links oben)
400 x 140 x 980 mm
829660 / 829661



Waschtisch, Ablage rechts,
mit verstecktem Ablauf,
Unterseite geschliffen
600 x 460 x 120 mm
818334



Waschtisch, Ablage links,
mit verstecktem Ablauf,
Unterseite geschliffen
600 x 460 x 120 mm
818335



Waschtisch, Ablage rechts / links,
mit verdecktem Ablauf
600 x 460 x 120 mm
810334 / 810335



Waschtisch, Ablage rechts,
mit verstecktem Ablauf,
Unterseite geschliffen
900 x 460 x 120 mm
818338



Waschtisch, Ablage rechts / links,
mit verdecktem Ablauf
1200 x 460 x 120 mm
813333



Handtuchhaltergestell,
verchromt
395 x 440 x 790 mm
385334



Handtuchhaltergestell,
verchromt
535 x 440 x 790 mm
385335





Handtuchhaltergestell,
verchromt
825 x 440 x 790 mm
385336



Freistehender Waschtisch
mit verdecktem Ablauf
375 x 435 x 900 mm
811331

Farben **Special Dekor für Art.-Nr. 811331**

-  **.D01**
Linienmuster, grau
-  **.D02**
Linien, schwarz
-  **.D03**
Flächen, schwarz und grau



Waschtisch-Schale
420 x 420 x 120 mm
812331



Waschtisch-Schale
mit Hahnlochbank,
mit verdecktem Ablauf
750 x 350 x 120 mm
812332



UNIVERSAL
Stand-Spülkasten,
Wasseranschluss seitlich
(links oder rechts) / hinten (links oben)
400 x 140 x 980 mm
828660 / 828661



Stand-WC, spülrandlos,
für aufgesetzten Spülkasten,
Tiefspüler
660 x 370 x 430 mm
824337



Spülkasten, Wasseranschluss hinten
(mittig) / seitlich (links oder rechts) /
unten links / unten rechts
370 x 150 x 395 mm
829331 / 829332



Sitz mit Deckel,
abnehmbar / mit Absenkautomatik
891332 / 891333

KARTELL BY LAUFEN



Wandbidet

545 x 370 x 290 (430) mm
830331



Standbidet

560 x 370 x 430 mm
832331

Farben **Keramik***



.000
Weiß

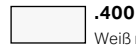

.400
Weiß mit LCC (Laufen Clean Coat)



.757
Weiß matt



.020
Schwarz glänzend

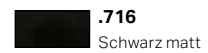

.716
Schwarz matt

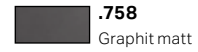

.758
Graphit matt



.759
Grau matt

*Nicht alle Modelle sind in allen Farben erhältlich. Mehr Details auf den technischen Seiten oder auf unserer Webseite.



Waschtischunterbau, 2 Schubladen, inkl. Schubladen-Ordnungssystem, passend zu Waschtischen 810333, 810338, 810339, 813332
580 x 450 x 600 mm

407569



Waschtischunterbau, 2 Schubladen, inkl. Schubladen-Ordnungssystem, passend zu Waschtisch 810334

580 x 450 x 600 mm

407558



Waschtischunterbau, 2 Schubladen, inkl. Schubladen-Ordnungssystem, passend zu Waschtisch 810339 / passend zu 810338
880 x 450 x 600 mm

407608 / 407618



Waschtischunterbau, 2 Schubladen, inkl. Schubladen-Ordnungssystem, passend zu Waschtisch 813332

1180 x 450 x 600 mm

407648



Hochschrank mit einer Tür, Scharnier links / rechts, 4 Glasfachböden

400 x 270 x 1300 mm

408281 / 408282



Hochschrank mit einer Tür, Scharnier links / rechts, 4 Glasfachböden

350 x 335 x 1650 mm

408287 / 408288

Farben **Möbel**



.640
Weiß matt



.641
Kieselgrau



.642
Schiefergrau



.643
Ocker



.644
Senfgelb



.645
Graublau



Stellfuß-Set (2 Stück), Oberfläche in Aluminium eloxiert

170 mm

407620



Badewanne, Eckmodell rechts / links, aus Sentec, mit Schürze, mit Armaturenbank, mit Fußgestell

1700 x 860 x 440 (590) mm

223335 / 224336



Freistehende Badewanne, aus Mineralgusswerkstoff Sentec, mit Armaturenbank in Längsrichtung rechts / links, mit Hubsystem
1700 x 860 x 440 (540) mm

224332 / 223332



Freistehende Badewanne, aus Mineralgusswerkstoff Sentec, mit Überlaufspalt und Armaturenbank an der Fußseite, mit Hubsystem
1760 x 760 x 440 (540) mm

222332



Freistehende Badewanne, aus Mineralgusswerkstoff Sentec

1715 x 815 x 450 (520) mm

226332

Details im technischen Teil auf www.laufen.co.at



Waschtischunterbau, 1 Tür,
Regal seitlich offen,
Scharnier links passend zu Waschtisch
815335 / rechts für 815334
440 x 270 x 600 mm
407517 / 407518



Waschtischunterbau, 2 Schubladen,
inkl. Schubladen-Ordnungssystem,
passend zu Handwaschtisch 815329
440 x 450 x 600 mm
407508



Waschtischunterbau, 2 Schubladen,
inkl. Schubladen-Ordnungssystem,
passend zu Waschtisch 810330
480 x 450 x 600 mm
407509



Waschtischunterbau, 2 Schubladen,
inkl. Schubladen-Ordnungssystem,
passend zu Waschtisch 810335
580 x 450 x 600 mm
407568



Waschtischunterbau, 2 Schubladen,
inkl. Schubladen-Ordnungssystem,
passend zu Waschtisch 813333
1180 x 450 x 600 mm
407649



Sideboard mit einer Tür und zwei Klappen,
Waschtisch links, passend zu Waschtischen
810332, 810334, 810335, 810338, 810339,
812332 (Hahnlochbank links), 813332, 815331
1200 x 270 x 610 mm
408291



Sideboard mit einer Tür und zwei Klappen,
Waschtisch rechts, passend zu Waschtischen
810332, 810334, 810335,
810338, 810339, 813332, 815331
1200 x 270 x 610 mm
408292



Seitenelement mit einer Tür,
Scharnier links / rechts,
1 Holzablage
300 x 485 x 700 mm
408271 / 408272

Farben Waschtischuntergestelle

.004
Verchromt

.450
Schwarz matt

Farben Handtuchhalter CASE

.104
Aluminium glanzeloxiert

.105
Aluminium, eloxiert

.106
Aluminium, dunkelbraun eloxiert



Stellfuß-Set (2 Stück), Oberfläche in
Aluminium eloxiert

175 mm
407660



CASE
Handtuchhalter für Möbel,
270 / 320 / 400 mm
270 / 320 / 400 x 60 x 15 mm
490950 / 490951 / 490952



Badewanne, Einbauversion, aus Mineralgusswerkstoff Sentec, mit Armaturenbank in Längsrichtung links / rechts, mit Überlaufspalt in der Frontseite, mit Fußgestell
1700 x 860 x 440 (590) mm
223331 / 224331

Farben Badewannen

.000
Weiß



Nackenkissen, schwarz, selbsthaftend,
für gerade Wannenkontur

312 x 122 x 50 mm
294680



Spiegel 'All saints',
ohne / mit indirekter LED Beleuchtung,
Kunststoff

780 x 40 x 780 mm
386331 / 386333



Ablage 'Shelfish',
wandmontiert, Kunststoff

450 x 155 x 40 mm
385330

KARTELL BY LAUFEN



Ablage für Waschtisch,
Kunststoff

460 x 200 x 15 mm

385331



Ablage für Badewanne,
Kunststoff

750 x 250 x 15 mm

385332



Hängeleuchte ‚Rifly‘,
300 / 600 / 900 mm, Kunststoff,
Halter verchromt

80 x 80 x 300 / 600 / 900 mm

389333 / 389334 / 389335



Wandleuchte ‚Rifly‘, Kunststoff,
Halter verchromt

80 x 85 x 300 mm

389332



Hocker ‚Max Beam‘,
Kunststoff

330 x 280 x 465 mm

389330



Regal ‚Sound-rack‘,
Kunststoff

750 x 260 x 530 mm

389331









Handtuchhalter ‚Rail‘,
300 / 450 / 600 mm, Kunststoff

300 / 450 / 600 x 75 x 40 mm

381330 / 381331 / 381332

Farben **Accessoires***

-  **.081**
Bernstein
-  **.082**
Mandarine
-  **.083**
Blau
-  **.084**
Kristallklar
-  **.085**
Rauchgrau
-  **.086**
Silber
-  **.087**
Gold

.089
Kupfer

.090
Weiß opak

.091
Schwarz opak

.092
Smaragdgrün

.093
Puderpink

*Nicht alle Modelle sind in allen Farben erhältlich. Mehr Details auf den technischen Seiten oder auf unserer Webseite.



Papierrollenhalter, Ø 185 mm,
inklusive Ablageschale
‚disc‘ kristallklar

185 x 185 x 80 mm

384332



Wandablage, Ø 185 mm,
inklusive Ablageschale
‚disc‘ kristallklar

185 x 185 x 50 mm

385333



Becher ‚Boxy‘,
Kunststoff

70 x 70 x 120 mm

382330

Farben **Discs**

 **.081**
Bernstein

 **.082**
Mandarine

 **.084**
Kristallklar

 **.085**
Rauchgrau

 **.090**
Weiß opak

 **.091**
Schwarz opak

 **.092**
Smaragdgrün

 **.093**
Puderpink



Seifenschale ‚Boxy‘,
Kunststoff

105 x 105 x 25 mm

383330



Ablageschale ‚disc‘, für Wandablage,
Toilettenpapierhalter und Armaturen
‚disc‘ mit Ø 185 mm, Kunststoff

185 x 185 x 15 mm

398335xxx0011

Spiegel oder Spiegel-
schränke finden Sie im Kapitel
FRAME 25 / LEELO.
Das passende Dusch-WC
finden Sie im Kapitel
CLEANET.



KARTELL BY LAUFEN Hocker „Max-Beam“

LIVING SQUARE Design by Andreas Dimitriadis

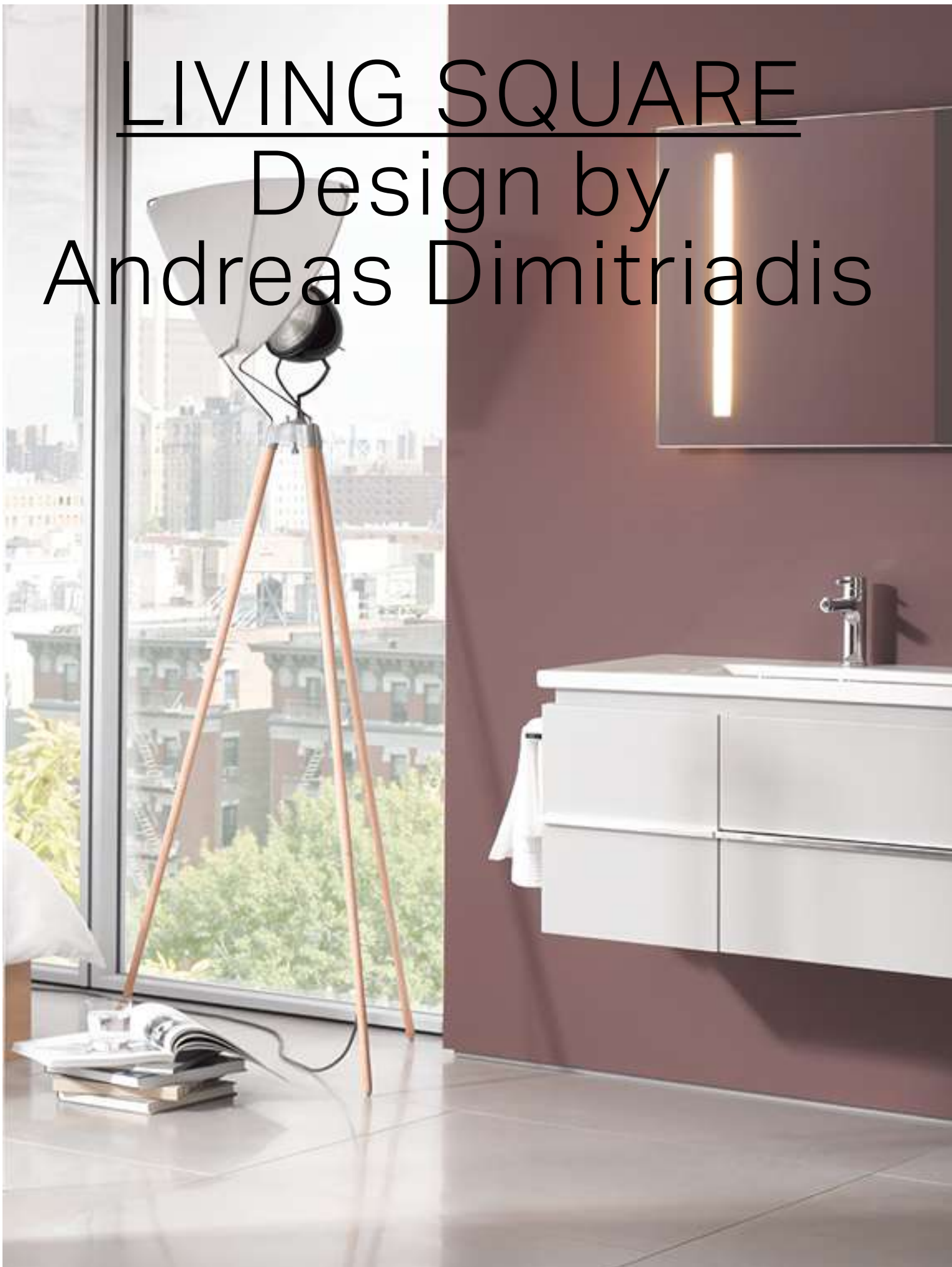

LIVING SQUARE Waschtisch 130; CASE Waschtischunterbau, Hochschrank; Handtuchhalter
TWINPLUS Waschtischmischer



LIVING SQUARE

Andreas Dimitriadis geht an die Grenzen des keramisch Machbaren. Der Designer inhaliert die DNA jedes Projektes und schafft eine stilisierte Rhythmik, die sich bei LIVING SQUARE schließlich in ihrer feinsten Form entfaltet. Extrem flache Elemente die mit ihren planen Flächen und definierten Kanten förmlich vor der Wand schweben, zeugen von einer beispiellosen Verschmelzung von Eleganz und Badkultur. Große Flächen verstecken sich zudem geschickt hinter schmalen Silhouetten und definieren einen funktionalen Waschplatz als Badezimmer-Mittelpunkt.



product
design award

2013 ■



German
Design Award

SPECIAL
MENTION 2013



LIVING SQUARE Waschtisch 90; CASE Waschtischunterbau

LIVING SQUARE



LIVING SQUARE Waschtisch; Keramikablage



Die LIVING SQUARE Waschtische sind schneidbar und können fast beliebig getrimmt werden: rechts, links oder an beiden Enden. Dank präziser Bearbeitungstechnik können sie nach den Angaben der Kunden auf den Millimeter genau in unserem Werk auf die gewünschte Dimension zugeschnitten werden. So entstehen maßgeschneiderte Lösungen, die sich optimal in Nischen und Ecksituationen integrieren lassen.



LIVING SQUARE Doppelwaschtisch 130 CASE Waschtischunterbau TWINPLUS Waschtischmischer



LIVING SQUARE Waschtisch 50 CASE Waschtischunterbau TWINPLUS Waschtischmischer



LIVING SQUARE Waschtisch 50 CASE Waschtischunterbau

LIVING SQUARE



Waschtisch / Einbauwaschtisch
von oben

650 x 480 x 40 mm
816431 / 816432



Waschtisch,
Ablage rechts / links

750 x 480 x 40 mm
817438 / 817439



Waschtisch / Einbauwaschtisch
von oben

900 x 480 x 40 mm
816433 / 816434



Waschtisch,
schneidbar bis 650 mm

1300 x 480 x 40 mm
816435

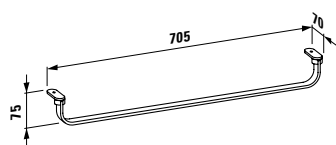

Handtuchhalter, verchromt,
passend zu Waschtischen 817438,
817439 / Waschtisch 816433

705 x 70 x 75 mm
381436 / 381433

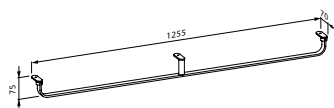

Handtuchhalter, verchromt,
passend zu Waschtischen
816435, 816436

1255 x 70 x 75 mm
381434

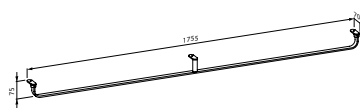

Handtuchhalter, verchromt,
passend zu Waschtisch 816438

1755 x 70 x 75 mm
381435



CASE
Waschtischunterbau, 1 Schublade /
2 Schubladen, inkl. Schubladen-
Ordnungssystem, passend zu
Waschtisch 816431
645 x 475 x 455 mm

401211 / 401212







CASE

Waschtischunterbau, 1 Schublade /
2 Schubladen und 2 Türen, mit 2 Glasab-
lagen, passend zu Waschtisch 816438

1790 x 375 x 460 mm
401361 / 401362

Farben Möbel CASE

-  **.463**
Weiß matt
-  **.475**
Weiß glänzend
-  **.519**
Gekalkte Eiche
-  **.548**
Eiche Anthrazit
-  **.999**
Multicolor (lackiert)

Bitte Farbnummer in Bestelltext angeben:



Weitere Information zu den 39 Wunschfarben finden Sie im Kapitel
Produkteigenschaften und -vorteile.

Farben **Keramik**

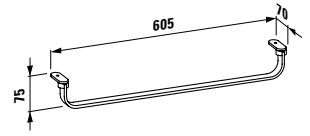

Waschtisch,
auch als Doppelwaschtisch einsetzbar

1300 x 480 x 40 mm

816436

Waschtisch,
schneidbar bis 1000 mm

1800 x 480 x 40 (120) mm

816438

Handtuchhalter, verchromt,
passend zu Waschtisch 816431

605 x 70 x 75 mm

381431 / 381432



CASE

Waschtischunterbau, 1 Schublade /
2 Schubladen, inkl. Schubladen-
Ordnungssystem, passend zu
Waschtisch 817438
745 x 475 x 455 mm

401421 / 401422

CASE

Waschtischunterbau, 1 Schublade /
2 Schubladen, inkl. Schubladen-
Ordnungssystem, passend zu
Waschtisch 817439
745 x 475 x 455 mm

401441 / 401442

CASE

Waschtischunterbau, 1 Schublade /
2 Schubladen, inkl. Schubladen-
Ordnungssystem, passend zu
Waschtisch 816433
895 x 475 x 455 mm

401261 / 401262

CASE

Waschtischunterbau, 1 Schublade /
2 Schubladen und 2 Türen,
mit 2 Glasfachböden, passend zu
Waschtischen 816435, 816436
1295 x 475 x 460 mm

401311 / 401312

Farben **Handtuchhalter CASE**

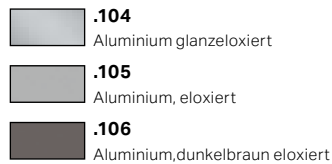

Farben **Keramische Accessoires**



Ablage, aus Sanitärkeramik,
wandhängend, schneidbar bis 650 mm
900 / 1200 / 1300 x 380 x 35 (100) mm

870433 / 870434 / 870435

CASE
Handtuchhalter für Möbel,
270 / 320 / 400 mm

270 / 320 / 400 x 60 x 15 mm

490950 / 490951 / 490952

Hochschränke, Tolleys und
weitere Möbelergänzungen finden
Sie im Kapitel CASE.
Spiegel oder Spiegelschränke
finden Sie im Kapitel
FRAME 25 / LEELO.
Das passende Dusch-WC finden
Sie im Kapitel CLEANET.

LIVING SAPHIRKERAMIK Design by Andreas Dimitriadis

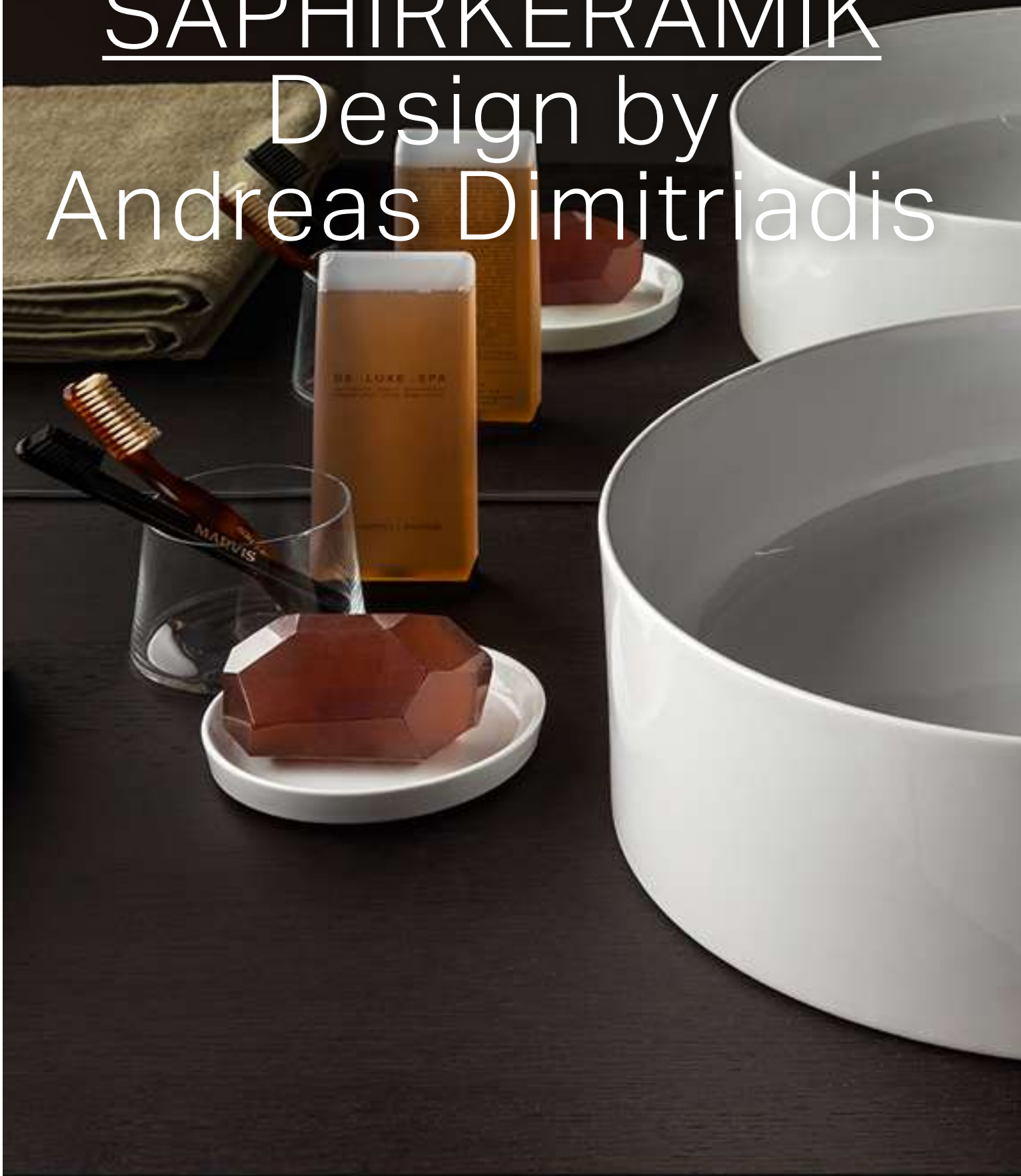

LIVING SAPHIRKERAMIK Waschtisch-Schale rund KARTELL BY LAUFEN Standsäulen-Waschtischmischer



LIVING SAPHIRKERAMIK

LAUFEN eröffnet neue Perspektiven.

Es bricht den traditionellen Gestaltungsspielraum von Bad-Design auf und lässt seit der Erfindung von SaphirKeramik tief in eine neue Ära der Formgestaltung blicken. LIVING SAPHIRKERAMIK bedient sich unverhüllt der akkuraten Charakteristik des revolutionären Werkstoffes und setzt mit strengen Linien und eng definierten Kantenradien neue Maßstäbe, die in fein abgestimmten Möbel-Kombinationen ihre Vollendung finden.

DESIGN PLUS

PIA'13 : The 2013 Architectural Products
Product Innovation Awards



 SaphirKeramik



Waschtisch-Schale,
quadratisch

360 x 360 x 130 mm

811433



Waschtisch-Schale,
rund

380 x 380 x 130 mm

811435



Waschtisch-Schale,
rechteckig

600 x 340 x 110 mm

811434

Farben **Keramik**

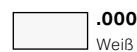

.000
Weiß

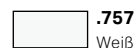

.757
Weiß matt



LIVING SAPHIRKERAMIK Waschtisch-Schale quadratisch 36 KARTELL BY LAUFEN Waschtischmischer BOUTIQUE Waschtischunterbau

LIVING CITY Design by Phoenix Design



LIVING CITY Halbeinbauwaschtisch 55 KARTELL BY LAUFEN Waschtischmischer in PVD INOX

URBAN UND MODERNISTISCH

Ein System mit Ecken und Kanten und doch so flexibel und pflegeleicht: LIVING CITY hat ein klares Konzept und klare Formen. Das Baukastensystem bietet Waschtische mit und ohne Ablage in vielen Breiten. Reduktion, unter Aussparung kühler Nüchternheit, Individualismus ohne Eigentümlichkeit: Die Formensprache von LIVING CITY wendet sich an Menschen, die in zeitgenössischem Ambiente leben und mit feinem Gespür und Materialsensibilität ihr Umfeld gestalten.



product
design
award

2008 ■



DESIGNPREIS
2008

NOMINIERT



LIVING CITY Waschtisch-Schale 45
CASE Waschtischplatte mit Schubladenelement 60



LIVING CITY Einbauwaschtisch TWINPLUS Waschtischmischer

LIVING CITY



LIVING CITY Waschtisch 100; Waschtischunterbau



LIVING CITY Handwaschbecken 45 CASE Waschtischunterbau



LIVING CITY Waschtisch 100, schneidbar FRAME 25 Spiegel



LIVING CITY Waschtisch 60



LIVING CITY Aufsatz-Waschtisch 60
CASE Waschtischplatte und Schubladenelement; Handtuchhalter

LIVING CITY



Handwaschbecken /
Aufsatz-Handwaschbecken

450 x 380 x 140 mm
815432 / 815433



Waschtisch /
Aufsatz-Waschtisch

500 x 460 x 140 mm
817431 / 817432



Waschtisch /
Aufsatz-Waschtisch

600 x 460 x 140 mm
817433 / 817434



Waschtisch /
Aufsatz-Waschtisch

800 x 460 x 140 mm
817436 / 817437



Einbauwaschtisch von unten,
rechteckig, geschliffen

545 x 360 x 155 mm
812431



Halbeinbauwaschtisch,
rund

460 x 460 x 140 mm
813431



Halbeinbauwaschtisch,
rechteckig

550 x 460 x 140 mm
813432



Waschtisch-Schale,
mit Hahnlochbank

500 / 600 x 425 mm
811431 / 811432



Handtuchhalter, verchromt,
passend zu Waschtisch 817431

455 x 70 x 75 mm
895423



Handtuchhalter, verchromt,
passend zu Waschtischen
817433, 818431, 818432

555 x 70 x 75 mm
895424



Handtuchhalter, verchromt,
passend zu Waschtisch 817436

755 x 70 x 75 mm
895425



Handtuchhalter, verchromt,
passend zu Waschtischen
818437, 818431, 818432

955 x 70 x 75 mm
895426



CASE

Waschtischunterbau, 1 Schublade /
2 Schubladen, passend zu
Waschtischen 818437, 818431, 818432

990 x 455 x 455 mm
401281 / 401282

Farben Möbel CASE

	.463 Weiß
	.475 Weiß glänzend
	.519 Gekalkte Eiche
	.548 Eiche Anthrazit
	.999 Multicolor (lackiert)

Bitte Farbnummer in Bestelltext angeben:

01	02	03	04	05	06	07	08
09	10	11	12	13	14	15	16
17	18	19	20	21	22	23	24
25	26	27	28	29	30	31	32
33	34	35	36	37	38	39	

Weitere Information zu den 39 Wunschfarben finden Sie im Kapitel
Produkteigenschaften und -vorteile.



Waschtisch /
Aufsatz-Waschtisch

1000 x 460 x 140 mm
818437 / 818438



Waschtisch,
Ablage links / rechts

1000 x 460 x 140 mm
818431 / 818432



Einbauwaschtisch von unten,
rund, geschliffen

400 x 400 x 155 mm
813439



Einbauwaschtisch von unten,
rechteckig, geschliffen

400 x 335 x 170 mm
812432

Farben **Keramik**

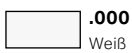

.000
Weiß



CASE

Waschtischunterbau, 1 Schublade /
2 Schubladen,
passend zu Waschtisch 815432
440 x 375 x 455 mm

401111 / 401112



CASE

Waschtischunterbau, 1 Schublade /
2 Schubladen,
passend zu Waschtisch 817431
490 x 455 x 455 mm

401131 / 401132



CASE

Waschtischunterbau, 1 Schublade /
2 Schubladen,
passend zu Waschtisch 817433
595 x 455 x 455 mm

401181 / 401182



CASE

Waschtischunterbau, 1 Schublade /
2 Schubladen,
passend zu Waschtisch 817436
790 x 455 x 455 mm

401241 / 401242

Farben **Handtuchhalter CASE**

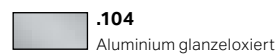

.104
Aluminium glanzeloxiert

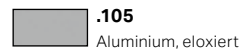

.105
Aluminium, eloxiert

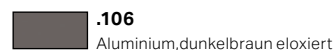

.106
Aluminium, dunkelbraun eloxiert

CASE

Handtuchhalter für Möbel,
270 / 320 / 400 mm

270 / 320 / 400 x 60 x 15 mm

490950 / 490951 / 490952

INO Design by Toan Nguyen



INO Möbelwaschtisch 90, Ablage rechts; Waschtischunterbau; Badewanne
KARTELL BY LAUFEN Wandmischer mit Ablage; Standsäulen-Bademischer; Hocker, Max-Beam FRAME 25 Spiegel



INO

Toan Nguyen lässt sich nicht einsperren. Er liebt die Weite. Gedanklich wie physisch. Diese spiegelt sich auch in der neuen Badkollektion INO wider, die der französische Designer für LAUFEN entworfen hat. Elegant, einladend und nahezu schwerelos inszenieren sich die makellosen Objekte mit schlichter Linienführung sowie zarten und dennoch extrem stabilen Wandungen. Eine Neuinterpretation klassischer Formen, die nicht nur linientreue Puristen im Innersten berührt.



INO Waschtisch 56 KARTELL BY LAUFEN Waschtischmischer FRAME 25 Spiegel HOME COLLECTION Polyeder ‚Ikos‘

INO



INO Waschtisch 90, Ablage links; BASE FOR INO Waschtischunterbau bodenstehend KARTELL BY LAUFEN Waschtischmischer in Sonderfarbe; Spiegel ‚All Saints‘ PALOMBA COLLECTION Wand-WC spülrandlos LIS Drückerplatte



INO Waschtisch 56 KARTELL BY LAUFEN Waschtischmischer BASE FOR INO Waschtischunterbau CLEANET NAVIA Dusch-WC spülrandlos
FRAME 25 Spiegel LIS Drückerplatte



Handwaschbecken /
Aufsatz-Handwaschbecken

450 x 410 x 120 mm
815301 / 816300



Waschtisch /
Aufsatz-Waschtisch

560 x 450 x 120 mm
810302 / 816302



Möbelwaschtisch,
Ablage links / rechts

900 x 450 x 120 mm
813301 / 813302



Waschtisch-Schale

350 x 350 x 130 mm
812300



Stand-WC für aufgesetzten
Spülkasten, Tiefspüler, mit Spülrand,
Abgang waagrecht/senkrecht

824801



Spülkasten,
Wasseranschluss hinten (mittig) /
seitlich (links oder rechts)

345 x 165 x 435 mm
828801 / 828802



WCSitz mit Deckel, abnehmbar,
mit Absenkautomatik

891802



Wandbidet

540 x 360 x 265 (430) mm
830801



Waschtischunterbau aus Aluminium,
1 Schublade, Aluminium, passend zu
Waschtischen 813301, 813302

770 x 350 x 355 mm
425401



Hochschrank aus Aluminium, 1 Tür,
Scharnier links / rechts, je 5 Ablagen
im Korpus und in der Tür

360 x 305 x 1800 mm
425451 / 425452



Hängebox für interne Schubladen-
ablage, weiß matt pulverbeschichtet,
passend zu 425401

305 x 90 x 80 mm
495411

Farben **Möbel INO**

.170
Weiß matt

.171*
Nussbaum dunkel

*Nicht für Hängebox



BASE

Waschtischunterbau, 1 Schublade,
mit Griff Aluminium eloxiert / schwarz,
passend zu Möbelwaschtischen
813301, 813302

770 x 350 x 360 mm
403001 / 403003



BASE

Waschtischunterbau, 2 Schubladen,
bodenstehend, mit Griff Aluminium
eloxiert / schwarz, passend zu
Möbelwaschtischen 813301, 813302

770 x 350 x 770 mm
403002 / 403004



BASE

Hochschrank, 1 Tür, Scharnier links,
1 fester Fachboden und
4 Glasschubladen, mit Griff
Aluminium eloxiert / schwarz

350 x 330 x 1650 mm
403031 / 403033



BASE

Hochschrank, 1 Tür, Scharnier rechts,
1 fester Fachboden
und 4 Glasschubladen,
mit Griff Aluminium eloxiert / schwarz

350 x 330 x 1650 mm
403032 / 403034



Waschtisch-Schale

500 x 350 x 130 mm
812302



Einbauwaschtisch von oben

350 x 365 x 40 (150) mm
817301



Einbauwaschtisch von oben

500 x 365 x 40 (150) mm
817302



Wand-WC, spürlandlos, Tiefspüler

540 x 360 x 265 (430) mm
820802



Standbidet

560 x 360 x 430 mm
832801

Farben **Keramik**

- .000**
Weiß
- .400**
Weiß mit LCC (Laufen Clean Coat)
- .757***
Weiß matt

*Nicht für WCs/Bidets



Waschtischunterbau, 1 Aluminium-Tür, Scharnier links / rechts, mit 2 Ablagen in der Tür, 1 Ablage im Korpus, passend zu Waschtisch 815301
280 x 300 x 605 mm

425301 / 425302



Waschtischunterbau, 1 Aluminium-Tür, Scharnier links / rechts, mit 2 Ablagen in der Tür, 1 Ablage im Korpus, passend zu Waschtisch 810302
320 x 340 x 605 mm

425351 / 425352



BASE

Waschtischunterbau, 1 Tür, Scharnier links, 1 Innenablage, mit Griff Aluminium eloxiert / schwarz, passend zu Handwaschbecken 815301
275 x 295 x 515 mm

403011 / 403013



BASE

Waschtischunterbau, 1 Tür, Scharnier rechts, 1 Innenablage, mit Griff Aluminium eloxiert / schwarz, passend zu Handwaschbecken 815301
275 x 295 x 515 mm

403012 / 403014



BASE

Waschtischunterbau, 1 Tür, Scharnier links, 1 Innenablage, mit Griff Aluminium eloxiert / schwarz, passend zu Waschtisch 810302
315 x 340 x 515 mm

403021 / 403023



BASE

Waschtischunterbau, 1 Tür, Scharnier rechts, 1 Innenablage, mit Griff Aluminium eloxiert / schwarz, passend zu Waschtisch 810302
315 x 340 x 515 mm

403022 / 403024

Farben **Möbel BASE**



- .260**
Weiß matt
- .261**
Weiß glänzend
- .262**
Ulme hell
- .263**
Ulme dunkel
- .266**
Verkehrsgrau
- .999**
Multicolor (lackiert)

Bitte Farbnummer in Bestelltext angeben:



Weitere Information zu den 39 Wunschfarben finden Sie im Kapitel Produkteigenschaften und -vorteile.

Farben **Handtuchhalter CASE**

-  **.104**
Aluminium glanzeloxiert
-  **.105**
Aluminium, eloxiert
-  **.106**
Aluminium, dunkelbraun eloxiert



CASE
Handtuchhalter für Möbel,
270 / 320 mm

270 / 320 x 60 x 15 mm
490950 / 490951

Farben **Badewannen**

-  **.000**
Weiß



Freistehende Badewanne,
aus Mineralgusswerkstoff Sentec

1700 x 750 x 455 (520) mm
231302



Freistehende Badewanne,
aus Mineralgusswerkstoff Sentec,
mit integrierter Kopfstütze

1800 x 800 x 455 (520) mm
230302

Weitere Möbel finden Sie
u.a. im Kapitel BOUTIQUE,
Spiegel oder Spiegelschränke
finden Sie im Kapitel
FRAME 25 / LEELO / BASE.
Das passende Dusch-WC finden
Sie im Kapitel CLEANET.



INO Waschtisch 56; Waschtischunterbau KARTELL BY LAUFEN Wandmischer; Handtuchhalter „Rail“ FRAME 25 Spiegel

VAL Design by Konstantin Grcic



VAL Wandbidet; Bidetmischer; Wand WC, spülrandlos; Doppelwaschtisch 120; Waschtischmischer; Freistehende Badewanne Ø 130; LIS Drückerplatte
BASE Waschtischunterbau FRAME 25 Spiegel



VAL

Ein Material, das neue Möglichkeiten birgt, ein Designer, der neue Wege denkt, eine Verbindung, die neue Welten schafft. Für ein Badgegefühl, das unbekannte Emotionen weckt. Mit evolutionären Entwürfen setzt Konstantin Grcic die revolutionäre SaphirKeramik von LAUFEN architektonisch in Szene und vollendet damit die Badkollektion VAL. Klar geometrische Linien, extrem schmale Kanten und fein strukturierte Oberflächen in solcher Harmonie vereint, eröffnen eine einzigartige Kategorie der Badkultur.



 SaphirKeramik



VAL Wand-WC ‚spülrandlos‘ und Bidet; keramischer Papierrollenhalter; Waschtisch 53 mit Halbnasszone; Waschtischmischer, Bidetmischer
LEELO Spiegel LIS Drückerplatte

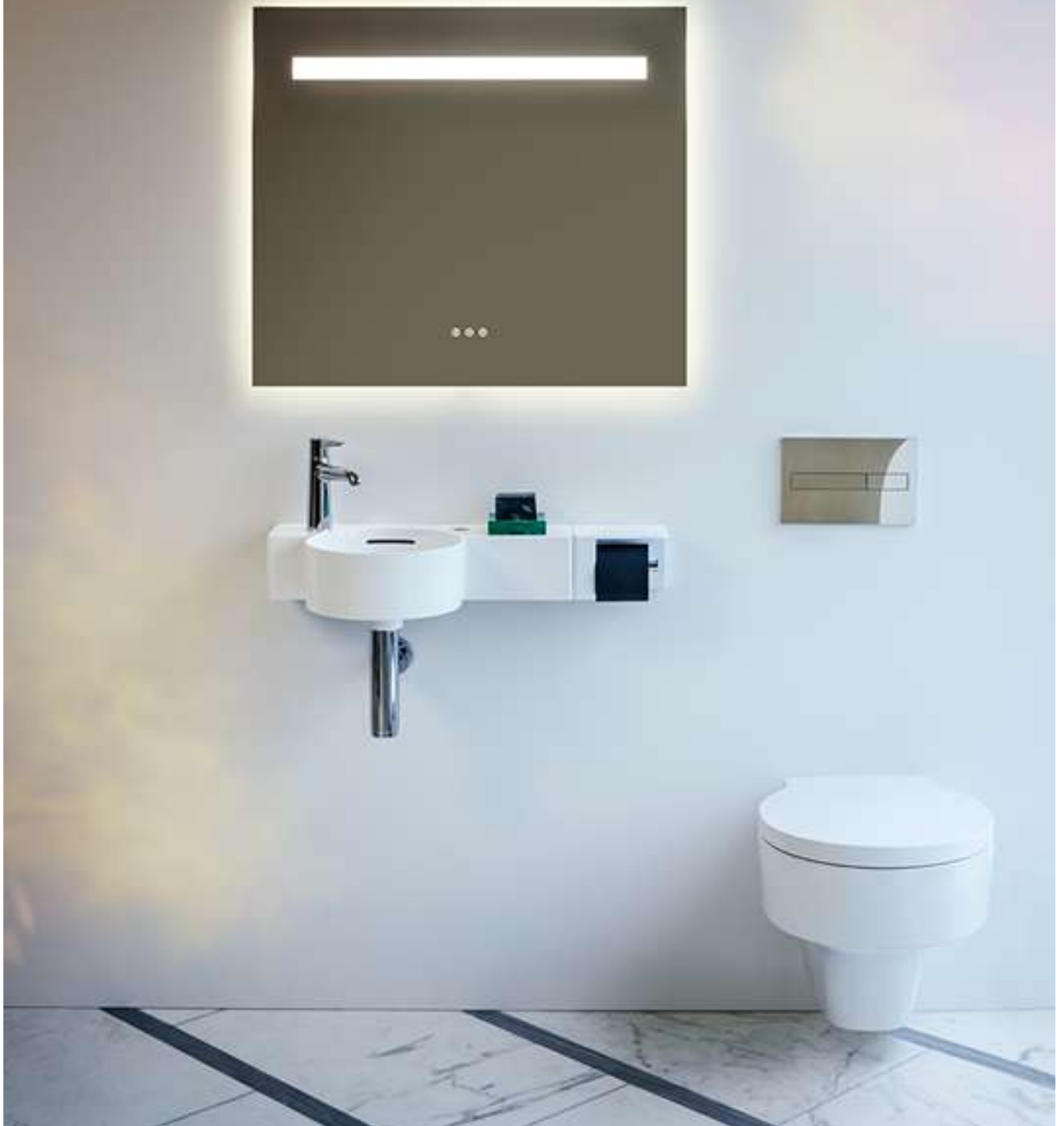

VAL Handwaschbecken 55 rund; Einhebel Waschtischmischer; spülrandlos Wand-WC; keramischer Papierrollenhalter
LEELO Spiegel LIS Drückerplatte KARTELL BY LAUFEN Seifenschale ‚Boxy‘



VAL Waschtisch 120; Einhebel-Waschtischmischer BASE Waschtischunterbau LEELO Spiegel



VAL Waschtisch mit Handtuchhalter; Einhebel-Waschtischmisch mit Ablaufventil



VAL Waschtisch 60; Wand-WC, spülrandlos BASE Waschtischunterbau, Spiegelschrank und Hochschrank Compact mit geringer Ausladung LIS Drückerplatte



VAL Waschtisch 60 mit Halbnasszone und Handtuchhalter



VAL Waschtisch 100, Wand-WC „spülrandlos“; freistehende Badewanne Ø 130; Waschtischmischer, Unterputz-Bademischer, Wanneneinlauf FRAME25 Spiegel; Waschtischmischer, Unterputz-Bademischer LIS Drückerplatte



VAL Freistehende Badewanne 160, Mineralgusswerkstoff Sentec



VAL Waschtisch 60



Handwaschbecken,
mit Hahnlochbank rechts

340 x 220 x 115 mm

815280



VAL+BASE
Val Set Base,
Waschtisch in weiß
inkl. Waschtischunterbau

340 x 220 x 640 mm

862280



Handwaschbecken rund,
Ablage rechts, schneidbar bis 430 mm

550 x 315 x 115 mm

815283



Handwaschbecken rund,
Ablage links,
schneidbar bis 430 mm

550 x 315 x 115 mm

815284



Waschtisch /
Aufsatz-Waschtisch

550 x 420 x 115 mm

810282 / 816282



Waschtisch /
Aufsatz-Waschtisch

600 x 420 x 115 mm

810283 / 816283



Waschtisch /
Aufsatz-Waschtisch

650 x 420 x 115 mm

810284 / 816284



Waschtisch /
Aufsatz-Waschtisch

750 x 420 x 115 mm

810285 / 816285



Waschtisch-Schale,
mit semi-trockenem Bereich (Insel)

550 x 360 x 125 mm

812282



Einbauwaschtisch von oben,
mit semi-trockenen Bereichen

550 x 360 x 40 (145) mm

817281



Wand-WC, spülrandlos,
Tiefspüler

530 x 390 x 340 (430) mm

820281



Stand-WC, spülrandlos, für
aufgesetzten Spülkasten, Tiefspüler,
Abgang waagrecht oder senkrecht

660 x 390 x 440 (430) mm

824281



Absauge-Urinal,
spülrandlos Wasserzulauf innen,
Ausführung ohne Deckel

305 x 365 x 560 mm

840285



Absauge-Urinal, spülrandlos Wasserzu-
lauf innen, mit elektronischer Steuerung,
Netzbetrieb (230V)

305 x 365 x 560 mm

840286



Urinaldeckel mit Absenkautomatik

894282



Keramische Urinaltrennwand

370 x 75 x 680 mm

847280



Waschtisch /
Aufsatz-Waschtisch ‚compact‘,
mit semi-trockenem Bereich rechts
600 x 315 x 115 mm
815285 / 817285



Waschtisch / Aufsatz-Waschtisch,
mit semi-trockenem Bereich
bzw. Armaturenbank
530 x 400 x 115 mm
815288 / 816288



Handwaschbecken /
Aufsatz-Handwaschbecken
400 x 425 x 115 mm
811281 / 813281



Handwaschbecken /
Aufsatz-Handwaschbecken
450 x 420 x 115 mm
815281 / 816280



Waschtisch /
Aufsatz-Waschtisch
950 x 420 x 115 mm
810287 / 816287



Waschtisch
1200 x 420 x 115 mm
810289



Doppelwaschtisch,
mit semi-trockenem Bereich
1200 x 420 x 115 mm
814282



Waschtisch-Schale,
mit semi-trockenem Bereich bzw.
Armaturenbank
500 x 400 x 125 mm
812281



Spülkasten,
Wasseranschluss hinten (mittig) /
seitlich (links oder rechts)
365 x 150 x 395 mm
829281 / 829282



WC-Sitz mit Deckel,
abnehmbar,
mit Absenkautomatik
894281



Wandbidet
530 x 390 x 360 (430) mm
830281



Absaug-Urinal,
spülrandlos Wasserzulauf innen,
Ausführung für Deckel
305 x 365 x 560 mm
840281

Farben **Keramik**



.000
Weiß

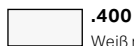

.400
Weiß mit LCC (Laufen Clean Coat)



.757
Weiß matt



Handtuchhalter, passend zu Hand-
waschbecken rund, Ablage links
815284 / Ablage rechts 815283

381280 / 381281



Handtuchhalter,
passend zu Waschtisch
„compact“ 815285

381282



Handtuchhalter, links / rechts,
passend zu
Doppelwaschtisch 814282

381283 / 381284



Handtuchhalter,
passend zu Waschtisch 815288

381285



Waschtischunterbau
Base für Val 815280

324 x 200 x 515 mm
403052



SPACE
Waschtischunterbau,
2 Schubladen,
passend zu Waschtisch 810284
635 x 410 x 520 mm

410162



SPACE
Waschtischunterbau,
inkl. Schubladen-Ordnungssystem,
passend zu Waschtisch 810285
735 x 410 x 520 mm

410182



SPACE
Waschtischunterbau,
2 Schubladen,
passend zu Waschtisch 810287
935 x 410 x 520 mm

410202



SPACE
Waschtischunterbau,
2 Schubladen,
passend zu Waschtisch 810289, 814282
1185 x 410 x 520 mm

410222



BASE
Waschtischunterbau,
2 Türen,
passend zu Waschtisch 815285
585 x 290 x 525 mm

402552



BASE
Waschtischunterbau, 2 Schubladen,
inkl. Schubladen-Ordnungssystem,
passend zu Handwaschbecken 815281
435 x 390 x 530 mm

402132



BASE
Waschtischunterbau, 2 Schubladen,
inkl. Schubladen-Ordnungssystem,
passend zu Waschtisch 810282
535 x 390 x 530 mm

402192



BASE
Waschtischunterbau, 2 Schubladen,
inkl. Schubladen-Ordnungssystem,
passend zu Waschtisch 810283
585 x 390 x 530 mm

402252



BASE
Waschtischunterbau, 4 Schubladen,
inkl. 2 Schubladen-Ordnungssystemen,
passend zu Doppelwaschtisch 814282
1180 x 390 x 530 mm

402534

Farben Möbel BASE

	.260 Weiß matt
	.261 Weiß glänzend
	.262 Ulme hell
	.263 Ulme dunkel
	.M01 PerlWeiß
	.M36 Verkehrsgrau
	.999 Multicolor (lackiert)

Bitte Farbnummer in Bestelltext angeben:

01	02	03	04	05	06	07	08
09	10	11	12	13	14	15	16
17	18	19	20	21	22	23	24
25	26	27	28	29	30	31	32
33	34	35	36	37	38	39	

Weitere Information zu den 39 Wunschfarben finden Sie im Kapitel Produkteigenschaften und -vorteile.

Farben **Handtuchhalter**

 **.104**
Aluminium glanzeloxiert



SPACE
Waschtischunterbau,
2 Schubladen,
passend zu Handwaschtisch 815281
435 x 410 x 520 mm
410102





SPACE
Waschtischunterbau,
2 Schubladen,
passend zu Waschtisch 810282
535 x 410 x 520 mm
410122





SPACE
Waschtischunterbau,
2 Schubladen,
passend zu Waschtisch 810283
585 x 410 x 520 mm
410142

Farben **Möbel SPACE**

 **.100**
Weiß matt, mit Griff Aluminium.105

 **.101**
Nussbaum hell, mit Griff Aluminium.105

 **.103**
Ulme dunkel, mit Griff Aluminium.105

 **.999***
Multicolor (lackiert)

Bitte Farbnummer in Bestelltext angeben:



Weitere Information zu den 39 Wunschfarben finden Sie im Kapitel Produkteigenschaften und -vorteile.



BASE
Waschtischunterbau, 2 Schubladen,
inkl. Schubladen-Ordnungssystem,
passend zu Waschtisch 810284
635 x 390 x 530 mm
402312



BASE
Waschtischunterbau, 2 Schubladen,
inkl. Schubladen-Ordnungssystem,
passend zu Waschtisch 810285
735 x 390 x 530 mm
402352





BASE
Waschtischunterbau, 2 Schubladen,
inkl. Schubladen-Ordnungssystem,
passend zu Waschtisch 810287
930 x 390 x 530 mm
402412



BASE
Waschtischunterbau, 2 Schubladen,
inkl. Schubladen-Ordnungssystem,
passend zu Waschtisch 810289
1180 x 390 x 530 mm
402472

Farben **Handtuchhalter CASE**

 **.104.**
Aluminium glanzeloxiert

 **.105**
Aluminium, eloxiert

 **.106**
Aluminium, dunkelbraun eloxiert



CASE
Handtuchhalter für Möbel,
270 / 320 / 400 mm
270 / 320 / 400 x 60 x 15 mm
490950 / 490951 / 490952

Farben **Badewannen**

 **.000**
Weiß



Freistehende Badewanne,
aus Mineralgusswerkstoff Sentec,
mit integriertem Überlauf und Füßen
1300 x 1300 x 505 (550) mm

231282



Freistehende Badewanne,
aus Mineralgusswerkstoff Sentec,
mit integriertem Überlauf und Füßen
1600 x 750 x 450 (520) mm

230282



Rückenlehne, hellgrau

400 x 90 x 625 mm

292340



Ablageschale, rund

325 x 325 x 60 mm

870281



Ablageschale, rechteckig

360 x 280 x 60 mm

870282



Papierrollenhalter, rechts / links

170 x 130 x 115 mm

872280 / 872281

Farben **Keramische Accessoires**

 **.000**
Weiß

 **.757**
Weiß matt



WC-Bürstengarnitur,
inkl. Klosettbürste

150 x 100 x 360 mm

872282

Hochschränke finden Sie
in den Kapiteln SPACE / BASE.
Weitere Möbel finden Sie u.a.
in den Kapiteln BOUTIQUE,
Spiegel oder Spiegelschränke finden
Sie in dem Kapitel FRAME 25 /
LEELO / BASE.
Das passende Dusch-WC finden
Sie im Kapitel CLEANET.



VAL Einbauwaschtisch; Freistehende Badewanne 160 aus Mineralgusswerkstoff Sentec
VAL Wandmischer; Bademischer BOUTIQUE Waschtischplatte FRAME 25 Spiegel

PALACE Design by Andreas Dimitriadis

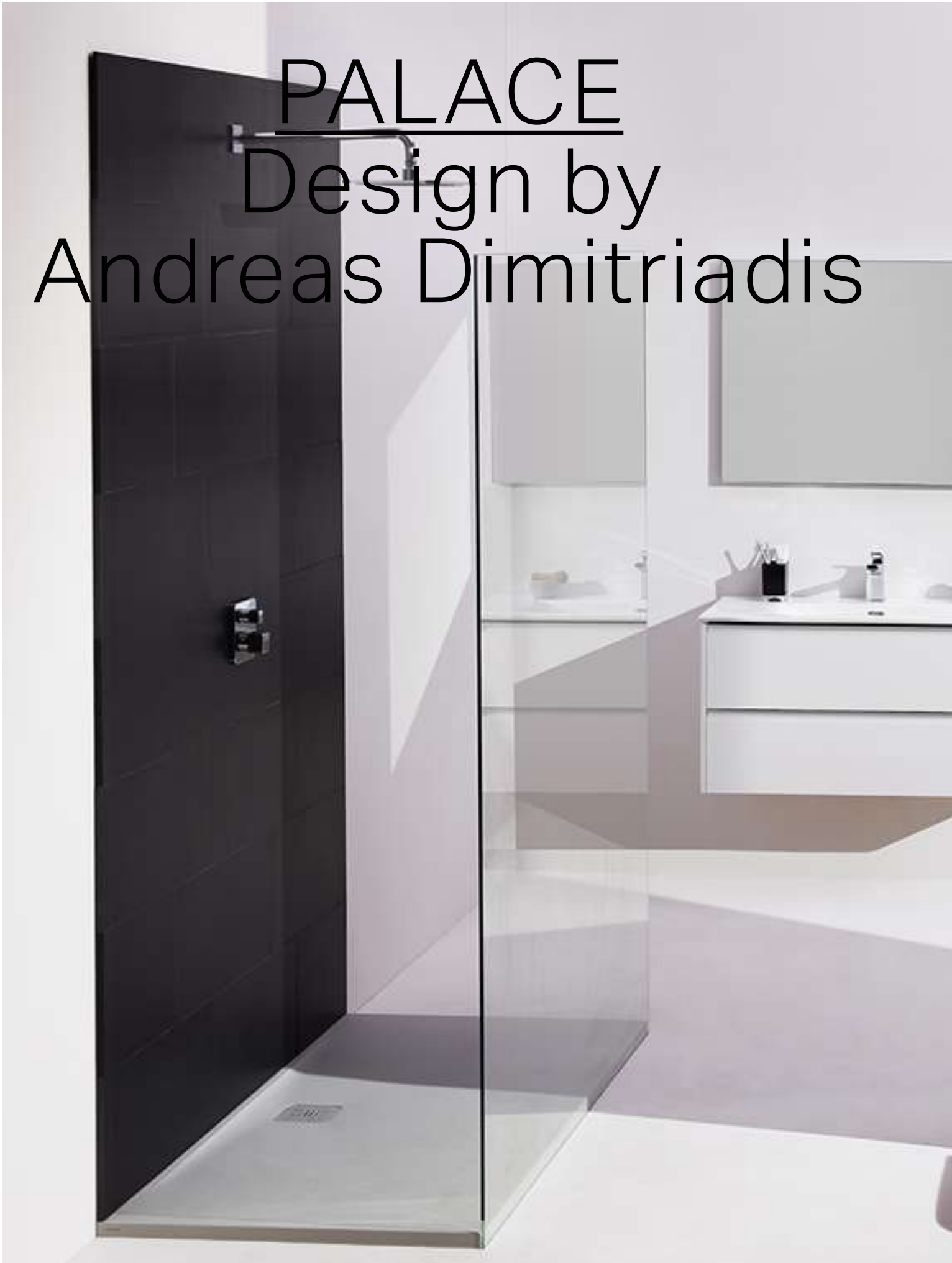

PALACE Set 80, Waschtisch ‚slim‘ mit Waschtischunterbau; Wand-WC FRAME 25 Spiegel LIS Drückerplatte



PALACE

Design ist kein Selbstzweck. Es muss dem Menschen dienen. Andreas Dimitriadis verleiht PALACE Menschlichkeit und Authentizität. Er gibt jeder Form eine klare Funktion, generiert neben klar ersichtlichem Nutzen eine starke emotionale Anziehungskraft. Als zeitloser Klassiker, konzipiert für die Zukunft, spielt PALACE mit schneidbaren Waschtischen seine einmalige Stärke aus. Dimitriadis Hommage an den Werkstoff Keramik ermöglicht so ein maßgeschneidertes Raumdesign, das in manchen Grundrissen bisher nicht möglich schien.



reddot design award
winner 2011



German
Design Award
NOMINEE 2013



PALACE Set 60, Waschtisch in weiß inkl. Waschtischunterbau LAUFEN PRO Wand-WC spülrandlos
FRAME 25 Spiegel LIS Drückerplatte

PALACE



PALACE Waschtisch 90, Ablage rechts; Waschtischunterbau 2 Schubladen, 1 Tür FRAME 25 Spiegelschrank 60

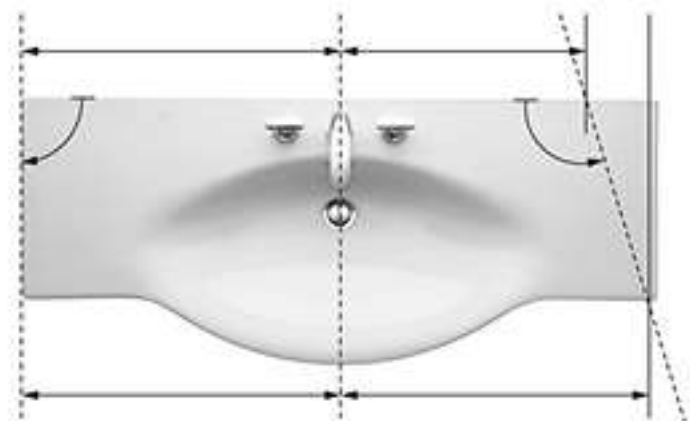

Die großen PALACE Waschtische bieten die Option auf präzise Maßfertigung ab Werk. Mit dieser innovativen Fertigungstechnik kann die Keramik in Bad-Grundrisse eingepaßt werden.



PALACE Set 80, Waschtisch in weiß inkl. Waschtischunterbau

PALACE



Palace Set Base 600 mm,
Waschtisch in weiß
inkl. Waschtischunterbau

600 x 450 x 545 mm
860702 / 861702



Palace Set Base 800 mm,
Waschtisch in weiß
inkl. Waschtischunterbau

800 x 450 x 545 mm
860705 / 861705



Palace Set Base 1000 mm,
Waschtisch in weiß
inkl. Waschtischunterbau

1000 x 450 x 545 mm
860707 / 861707



Palace Set Base 1200 mm, Waschtisch in
weiß inkl. Waschtischunterbau mit
2 Schubladen, inkl. Schubladen-Ordnungs-
system, mit Griff Aluminium eloxiert

860709 / 861709



Doppel-Möbelwaschtisch,
schneidbar bis 1350 mm /
mit verchromtem Handtuchhalter
1500 x 510 x 110 mm

813706 / 814706



Wand-WC, spülrandlos,
Tiefspüler

560 x 360 x 345 (430) mm

820706



Wand-WC ‚compact‘, Tiefspüler,
mit Spülrand

490 x 360 x 345 (430) mm

820703



Stand-WC für aufgesetzten
Spülkasten, Tiefspüler, mit Spülrand,
Abgang waagrecht oder senkrecht
700 x 360 x 475 (430) mm

824706



Wandbidet

560 x 360 x 350 (430) mm

830701



BASE

Hochschrank, 1 Tür, Scharnier links,
1 fester Fachboden und 4 Glasschubböden,
mit Griff Aluminium eloxiert / schwarz

350 x 330 x 1650 mm

403031 / 403033



BASE

Hochschrank, 1 Tür, Scharnier rechts,
1 fester Fachboden und 4 Glasschubböden,
mit Griff Aluminium eloxiert / schwarz

350 x 330 x 1650 mm

403032 / 403034

Farben Möbel BASE

	.260 Weiß matt
	.261 Weiß glänzend
	.262 Ulme hell
	.263 Ulme dunkel
	.266 Verkehrsgrau
	.999 Multicolor (lackiert)



CASE

Waschtischunterbau, 1 Schublade /
2 Schubladen, passend zu Waschtis-
chen 811702, 812702

895 x 375 x 460 mm

401251 / 401252



CASE

Waschtischunterbau, 1 Schublade /
2 Schubladen und 2 Türen, mit 2 Glas-
ablagen, passend zu Waschtischen
811704, 812704

1195 x 375 x 460 mm

401301 / 401302



CASE

Waschtischunterbau, 1 Schublade /
2 Schubladen und 2 Türen,
mit 2 Glasablagen, passend
zu Waschtischen 811706, 812706

1495 x 375 x 460 mm

401351 / 401352



CASE

Waschtischunterbau, 1 Schublade /
2 Schubladen und 2 Türen,
mit 2 Glasablagen, passend zu
Waschtischen 813706, 814706

1495 x 375 x 460 mm

401353 / 401354

Details im technischen Teil auf www.laufen.co.at



Waschtisch,
Ablage links / rechts,
schneidbar bis 800 mm
900 x 460 x 65 (145) mm
816701 / 816702



Waschtisch,
Ablage links / rechts,
schneidbar bis 900 mm
1200 x 460 x 65 (145) mm
816705 / 816706



Möbelwaschtisch /
mit verchromtem Handtuchhalter
900 x 510 x 110 mm
811702 / 812702



Möbelwaschtisch, schneidbar bis 900
mm / mit verchromtem Handtuchhalter
1200 / 1500 x 510 x 110 mm
811704 / 811706 / 812704 / 812706



UNIVERSAL
Stand-Spülkasten, zweiteilig,
Wasseranschluss seitlich
(links oder rechts) / hinten (links oben)
400 x 140 x 980 mm
829660 / 829661



UNIVERSAL
Stand-Spülkasten,
Wasseranschluss seitlich
(links oder rechts) / hinten (links oben)
400 x 140 x 980 mm
828660 / 828661



Spülkasten,
Wasseranschluss hinten (mittig) /
seitlich (links oder rechts)
360 x 150 x 420 mm
828701 / 828702



WC-Sitz mit Deckel,
abnehmbar,
ohne / mit Absenkautomatik
891700 / 891701

Bitte Farbnummer in Bestelltext angeben:



Weitere Information zu den 39 Wunscharben finden Sie im Kapitel
Produkteigenschaften und -vorteile.







CASE
Waschtischunterbau, 1 Schublade /
2 Schubladen, 1 Tür, Scharnier rechts,
passend zu Waschtisch 816701
840 x 375 x 450 mm
401501 / 401502



CASE
Waschtischunterbau, 1 Schublade /
2 Schubladen, 1 Tür, Scharnier links,
passend zu Waschtisch 816702
840 x 375 x 450 mm
401531 / 401532

Farben Möbel CASE

-  **.463**
Weiß matt
-  **.475**
Weiß glänzend
-  **.519**
Gekalkte Eiche
-  **.548**
Eiche Anthrazit
-  **.999**
Multicolor (lackiert)

Farben Keramik

-  **.000**
Weiß





Ablage, aus Sanitärkeramik, wandhän-
gend, schneidbar bis 650 mm
900 / 1200 / 1300 / 1500 / 1800 x 380
x 35 (100) mm
870433 / 870434 / 870435 / 870436



CASE
Handtuchhalter für Möbel,
270 / 320 mm
270 / 320 x 60 x 15 mm
490950 / 490951 / 490952

Farben Handtuchhalter CASE

-  **.104**
Aluminium glanzeloxiert
-  **.105**
Aluminium, eloxiert
-  **.106**
Aluminium, dunkelbraun eloxiert

Farben Keramische Accessoires

-  **.000**
Weiß

LAUFEN PRO S Design by Peter Wirz



LAUFEN PRO S Set Base 60 CLEANET NAVIA Dusch WC BASE Hochschrank; Spiegelschrank LAUFEN PRO Badewanne LIS Drückerplatte



LAUFEN PRO S

Mit viel Fingerspitzengefühl verfolgte Designer Peter Wirz bei LAUFEN PRO S eine konsequente, produktionsoptimierte Evolution des PRO-Gedankens: Dank ihrer schlanken Silhouette und den klar definierten Radien wirken die Waschtische leicht und elegant, das tiefe Becken sorgt für viel Funktionalität. Damit rückt die Ästhetik von LAUFEN PRO S zweifellos in Richtung der Premium-Designlinien von LAUFEN – und bleibt doch für jedermann erschwinglich.



reddot award 2014
winner



LAUFEN PRO S Set Base 80

LAUFEN PRO S



LAUFEN PRO S Waschtisch 60; Waschtischunterbau CITYPRO Waschtischmischer



LAUFEN PRO S Doppelwaschtisch 120; Waschtischunterbau CASE Handtuchhalter CITYPLUS Waschtischmischer



PRO S Einbauwaschtisch 55



PRO S Handwaschbecken 48, rechts; Waschtischunterbau asymmetrisch rechts, Regal links seitlich offen



PRO S Waschtisch 60
LAUFEN SOLUTIONS Marbond Duschwanne
BASE Unterschrank; Spiegelschrank



LAUFEN PRO S Waschtisch unterbaufähig 60
LAUFEN SOLUTIONS MARBOND Duschtasse
BASE Unterschrank CITYPRO Waschtischmischer



PRO S Handwaschbecken 48, rechts
BASE Waschtischunterbau



LAUFEN PRO S Wand-WC, spülrandlos; Wandbidet
CITYPRO Bidetmischer LIS Drückerplatte

LAUFEN PRO S



PRO S Doppelwaschtisch 130; PRO Wand-WC ‚rimless‘ BASE Waschtischunterbau Spiegelschrank LIS Drückerplatte
LAUFEN SOLUTIONS Marbond Duschwanne



PRO S Doppelwaschtisch 130
BASE Waschtischunterbau



PRO S Set 100, Waschtisch in weiß inkl. Waschtischunterbau BASE 100; PRO Wand-WC 'rimless' LIS Drückerplatte
BASE Hochschränke FRAME 25 Spiegel, Glasablage



PRO S Doppelwaschtisch 120
BASE Waschtischunterbau; Hochschrank; Spiegelschrank



PRO S Set 80, Waschtisch in weiß inkl. Waschtischunterbau

LAUFEN PRO S



Handwaschbecken,
Armaturenbank rechts

360 x 250 x 50 mm
815960



Handwaschbecken,
Armaturenbank rechts / links

480 x 280 x 85 mm
815954 / 815955



Handwaschbecken /
Aufsatz-Handwaschbecken

450 x 340 x 85 mm
815961 / 816961



Waschtisch / Aufsatz-Waschtisch

550 x 465 x 95 mm
810962 / 816962



Waschtisch / Aufsatz-Waschtisch

1050 x 465 x 95 mm
813966 / 816966



Waschtisch
(auch als Doppelwaschtisch einsetzbar)

1200 x 465 x 95 mm
814965



Doppelwaschtisch

1200 / 1300 x 465 x 95 mm
814966 / 814968



Waschtisch ,compact' /
Aufsatz-Waschtisch ,compact'

550 x 380 x 95 mm
818958 / 817958



Einbauwaschtisch von unten,
mit Armaturenbank, geschliffen

490 x 360 x 170 mm
811966



Einbauwaschtisch von unten,
geschliffen

490 x 360 / 550 x 380 / 600 x 400 x 170 mm
811961 / 811968 / 811969



Pro S Set 480 mm,
Waschtisch in weiß
inkl. Waschtischunterbau

480 x 280 x 690 mm
862964 / 862965

Farben **Keramik**

- .000**
Weiß
- .400***
Weiß mit LCC (Laufen Clean Coat)

*Nicht für Keramik der Komplettsets sowie
Siphonverkleidung und Säule erhältlich



Pro S Set 1000 mm,
Waschtisch in weiß
inkl. Waschtischunterbau

1000 x 500 x 545 mm
811965



Pro S Set 1000 mm,
Waschtisch in weiß
inkl. Waschtischunterbau

1000 x 500 x 460 mm
860965 / 860966



Pro S Set 1200 mm,
Waschtisch in weiß
inkl. Waschtischunterbau

1200 x 500 x 545 mm
861967



Pro S Set 1200 mm,
Waschtisch in weiß
inkl. Waschtischunterbau

1200 x 500 x 460 mm
860967 / 860968



Waschtisch / Aufsatz-Waschtisch

600 x 465 x 95 mm
810963 / 816963



Waschtisch / Aufsatz-Waschtisch

650 x 465 x 95 mm
810964 / 816964



Waschtisch / Aufsatz-Waschtisch

700 x 465 x 95 mm
810967 / 816967



Waschtisch / Aufsatz-Waschtisch

850 x 465 x 95 mm
813965 / 816965



Waschtisch ‚compact‘ /
Aufsatz-Waschtisch ‚compact‘

600 x 380 x 95 mm
818959 / 817959



Waschtisch-Schale,
mit Hahnlochbank

550 / 600 x 380 x 95 mm
812952 / 812953



Waschtisch-Schale,
rechteckig

600 x 400 x 115 mm
816952



Einbauwaschtisch von oben

560 x 440 x 20 (175) mm
818963



Pro S Set 600 mm,
Waschtisch in weiß
inkl. Waschtischunterbau
600 x 500 x 545 mm

861961



Pro S Set 600 mm,
Waschtisch in weiß
inkl. Waschtischunterbau
600 x 500 x 460 mm

860961 / 860962



Pro S Set 800 mm,
Waschtisch in weiß
inkl. Waschtischunterbau
800 x 500 x 545 mm

861963



Pro S Set 800 mm,
Waschtisch in weiß
inkl. Waschtischunterbau
800 x 500 x 460 mm

860963 / 860964



Halbsäule für Waschtisch /
Handwaschbecken

200 x 285 x 325 mm
819963



Halbsäule für Waschtisch /
Handwaschbecken

160 x 235 x 335 mm
819964



Säule für Waschtisch

210 x 180 x 715 mm
819962



Wand-WC,
spülrandlos, Tiefspüler

530 x 360 x 295 mm
820962

LAUFEN PRO S



WC-Sitz mit Deckel, abnehmbar / mit Absenkautomatik

891960 / 891961



Wandbidet

530 x 360 x 300 mm

830961



Waschtischunterbau, 1 Tür, Scharnier links / rechts, 1 Glasfachboden, passend zu Waschtisch 815961

415 x 320 x 580 mm

483301 / 483302



Waschtischunterbau, 1 Tür, Regal seitlich offen, Türanschlag links passend zu Waschtisch 815955 / rechts für 815954

470 x 275 x 605 mm

483001



Waschtischunterbau, 1 Schublade / 1 Schublade und Innenschublade, inkl. Schubladen-Ordnungssystem, passend zu Waschtisch 810963

570 x 450 x 390 mm

483371 / 483372



Waschtischunterbau, 1 Schublade / 1 Schublade und Innenschublade, inkl. Schubladen-Ordnungssystem, passend zu Waschtisch 810964

615 x 450 x 390 mm

483421 / 483422



Waschtischunterbau, 1 Schublade / 1 Schublade und Innenschublade, inkl. Schubladen-Ordnungssystem, passend zu Waschtisch 810967

665 x 450 x 390 mm

483451 / 483452



Waschtischunterbau, 1 Schublade und Innenschublade, inkl. Schubladen-Ordnungssystem, passend zu Waschtisch 813965

810 x 450 x 390 mm

483501 / 483502



Hochschrank, 1 Tür, Türanschlag links / rechts, 4 Glasfachböden

350 x 335 x 1650 mm

483121 / 483122



Halbhochschrank, 1 Tür, Türanschlag links / rechts, 2 Glasfachböden

350 x 335 x 1000 mm

483111 / 483112



Oberschrank, mit geringer Ausladung, 1 Tür, Scharnier links / rechts

850 x 350 x 180 mm

483113 / 483114



Waschtischgestell, verchromt, passend zu Waschtisch 813965

850 x 460 x 815 mm

385960



Pro S Set Base 800 mm, Waschtisch in weiß inkl. Waschtischunterbau

800 x 500 x 610 mm

864961



Pro S Set Base 1000 mm, Waschtisch in weiß inkl. Waschtischunterbau

1000 x 500 x 610 mm

864962



Pro S Set Base 1200 mm, Waschtisch in weiß inkl. Waschtischunterbau

1200 x 500 x 610 mm

864963

Farben Möbel Komplettset mit Waschtischunterbau ‚Pro‘

- .423**
Wenge
- .463**
Weiß matt
- .475**
Weiß glänzend
- .479**
Eiche hell
- .480**
Graphit



Waschtischunterbau, 1 Tür, Regal seitlich offen, Türanschlag links passend zu Waschtisch 815955 / rechts für 815954
470 x 275 x 605 mm
483002



Waschtischunterbau, mit 1 Schublade / mit 1 Schublade und Innenschublade, passend zu Waschtisch 818958
510 x 370 x 390 mm
483021 / 483022



Waschtischunterbau, 1 Schublade / 1 Schublade und Innenschublade, inkl. Schubladen-Ordnungssystem, passend zu Waschtisch 810962
520 x 450 x 390 mm
483351 / 483352



Waschtischunterbau, mit 1 Schublade / mit 1 Schublade und Innenschublade, passend zu Waschtisch 818959
550 x 370 x 390 mm
483031 / 483032



Waschtischunterbau, 1 Schublade / 1 Schublade und Innenschublade, inkl. Schubladen-Ordnungssystem, passend zu Waschtisch 813966
1010 x 450 x 390 mm
483551 / 483552



Waschtischunterbau, 1 Schublade / 1 Schublade und Innenschublade, inkl. Schubladen-Ordnungssystem, passend zu Waschtisch 814965
1160 x 450 x 395 mm
483561 / 483562



Waschtischunterbau, 2 Schubladen / 2 Schubladen und Innenschubladen, inkl. Schubladen-Ordnungssystem, passend zu Waschtisch 814966
1160 x 450 x 395 mm
483563 / 483564



Waschtischunterbau, 2 Schubladen / 2 Schubladen und Innenschubladen, inkl. Schubladen-Ordnungssystem, passend zu Waschtisch 814968
1260 x 450 x 390 mm
483571 / 483572



Waschtischgestell, verchromt, passend zu Waschtisch 813966
1050 x 460 x 815 mm
385961



Waschtischgestell, verchromt, passend zu Waschtisch 814965/6
1200 x 460 x 815 mm
385963









Waschtischgestell, verchromt, passend zu Waschtisch 814968
1300 x 460 x 815 mm
385962



Pro S Set Base 600 mm, Waschtisch in weiß inkl. Waschtischunterbau
600 x 500 x 610 mm
864960

Farben Möbel PRO S

-  **.423**
Wenge
-  **.463**
Weiß matt
-  **.475**
Weiß glänzend
-  **.479**
Eiche hell
-  **.480**
Graphit
-  **.999**
Multicolor (lackiert)

Bitte Farbnummer in Bestelltext angeben:



Weitere Information zu den 39 Wunschfarben finden Sie im Kapitel Produkteigenschaften und -vorteile.

LAUFEN PRO S



BASE

Waschtischunterbau, 1 Tür, Türanschlag links / rechts, inkl. Schubladen-Ordnungssystem, passend zu Handwaschbecken 815961

415 x 320 x 530 mm

402111 / 402112



BASE

Waschtischunterbau, 1 Tür, inkl. Schubladen-Ordnungssystem, Türanschlag links, passend zu 815955

470 x 265 x 530 mm

402101



BASE

Waschtischunterbau, 1 Tür, inkl. Schubladen-Ordnungssystem, Türanschlag links, passend zu 815954

470 x 265 x 530 mm

402102



BASE

Waschtischunterbau, 2 Schubladen, passend zu Waschtisch 818958 / 818959

520 / 570 x 360 x 530 mm

402152 / 402212



BASE

Waschtischunterbau, 2 Schubladen, inkl. Schubladen-Ordnungssystem, passend zu Waschtisch 810962 / 810963

520 / 570 x 440 x 530 mm

402172 / 402232



BASE

Waschtischunterbau, 2 Schubladen, inkl. Schubladen-Ordnungssystem, passend zu Waschtisch 810964 / 810967

615 / 665 x 440 x 530 mm

402292 / 402332



BASE

Waschtischunterbau, 2 Schubladen, inkl. Schubladen-Ordnungssystem, passend zu Waschtisch 813965 / 813966

810 / 1010 x 440 x 530 mm

402392 / 402452



BASE

Waschtischunterbau, 2 Schubladen, inkl. Schubladen-Ordnungssystem, passend zu Waschtisch 814965

1160 x 440 x 530 mm

402492



BASE

Waschtischunterbau, 4 Schubladen, inkl. Schubladen-Ordnungssystem, passend zu Waschtisch 814966 / 814968

1160 / 1260 x 440 x 530 mm

402494 / 402514

Farben Möbel BASE

	.260 Weiß matt
	.261 Weiß glänzend
	.262 Ulme hell
	.263 Ulme dunkel
	.266 Verkehrsgrau
	.999 Multicolor (lackiert)

Bitte Farbnummer in Bestelltext angeben:

01	02	03	04	05	06	07	08
09	10	11	12	13	14	15	16
17	18	19	20	21	22	23	24
25	26	27	28	29	30	31	32
33	34	35	36	37	38	39	

Weitere Information zu den 39 Wunschfarben finden Sie im Kapitel Produkteigenschaften und -vorteile.

	.260 Weiß matt
	.261 Weiß glänzend
	.262 Ulme hell
	.263 Ulme dunkel
	.266 Verkehrsgrau
	.999 Multicolor (lackiert)



CASE

Stellfuß-Set (2 Stück), Höhe 165 / 245 / 293 / 355 / 370 / 415 / 440 mm, Oberfläche in Aluminium eloxiert

165 / 245 / 293 / 355 / 370 / 415 / 440 mm

483091 / 483100 / 483105 / 483092 / 483095 / 483101 / 483102



CASE

Handtuchhalter für Möbel, 270 / 320 / 400 mm

270 / 320 / 400 x 60 x 15 mm

490950 / 490951 / 490952

Farben Handtuchhalter CASE

	.104 Aluminium glanzeloxiert
	.105 Aluminium, eloxiert
	.106 Aluminium, dunkelbraun eloxiert

Hochschränke und weitere Möbelergänzungen finden Sie im Kapitel BASE. Spiegel oder Spiegelschränke finden Sie in den Kapiteln FRAME 25 / LEELO / BASE. Das passende Dusch-WC finden Sie im Kapitel CLEANET.



LAUFEN PRO S Set 60, Waschtisch in weiß inkl. Waschtischunterbau ‚Base‘ LAUFEN PRO WC CITYPLUS Waschtischmischer
FRAME 25 Spiegel KARTELL BY LAUFEN Ablagen ‚Shelfish‘

LAUFEN PRO A Design by Peter Wirz



LAUFEN PRO A Waschtisch 60, unterbaufähig; Waschtischunterbau; Hochschrank; Handtuchhalter
LAUFEN PRO Wand-WC; Wand-Bidet CITYPRO Waschtischmischer, Bidetmischer LIS Drückerplatte

LAUFEN PRO A

Klassisches Design integriert sich unaufdringlich im Lebensraum und setzt zeitlose Fixpunkte. Daraus formt sich auch die Vision der LAUFEN PRO A Serie, die sich mit modernster Ausführung an jede Raumsituation anpasst und mit zahlreichen Variationen vorstellbarer Keramik Kunst begeistert. Designer Peter Wirz hat ein Badprogramm entworfen, das auf intelligente Weise auf den Ablauf der Keramikherstellung optimiert wurde. Demokratisches Design findet so selbst im generationengerechten Badezimmer seinen Platz.



LAUFEN PRO A



LAUFEN PRO A Einbauwaschtisch 56 CASE Waschtischplatte; Rollcontainer; Handtuchhalter CITYPRO Waschtischmischer



LAUFEN PRO A Doppelwaschtisch 130, Waschtischunterbau CITYPRO Waschtischmischer



LAUFEN PRO A Waschtisch 60; Säule CITYPRO Waschtischmischer



LAUFEN PRO A Handwaschbecken 45; Waschtischunterbau
CITYPRO Waschtischmischer CASE Halbhochschrank



LAUFEN PRO A Waschtisch 55, Waschtischunterbau,
CITYPRO Waschtischmischer



LAUFEN PRO A Waschtisch 55; Halbsäule
CASE Hochschrank

LAUFEN PRO A



Handwaschbecken

360 x 250 x 165 mm
816955



Handwaschbecken /
Aufsatz-Handwaschbecken

450 x 340 x 115 mm
811951 / 811952



Waschtisch / Aufsatz-Waschtisch

550 x 480 x 115 mm
818951 / 817951



Waschtisch / Aufsatz-Waschtisch

600 x 480 x 115 mm
818952 / 817952



Halbeinbauwaschtisch

560 x 440 x 115 mm
812961



Einbauwaschtisch von oben

560 x 440 x 20 mm
813961



Säule für Waschtisch

195 x 175 x 700 mm
819950



Halbsäule für Waschtisch

210 x 285 x 345 mm
819951



Waschtischunterbau, 1 Schublade /
1 Schublade und Innenschublade,
inkl. Schubladen-Ordnungssystem,
passend zu Waschtisch 818951

520 x 450 x 390 mm
483033 / 483034



Waschtischunterbau, 1 Schublade /
1 Schublade und Innenschublade,
inkl. Schubladen-Ordnungssystem,
passend zu Waschtisch 818951

570 x 450 x 390 mm
483041 / 483042



Waschtischunterbau, 1 Schublade /
1 Schublade und Innenschublade,
inkl. Schubladen-Ordnungssystem,
passend zu Waschtisch 818951

770 x 450 x 390 mm
483061 / 483062



Waschtischunterbau, 1 Schublade /
1 Schublade und Innenschublade,
inkl. Schubladen-Ordnungssystem,
passend zu Waschtisch 818951

970 x 450 x 390 mm
483071 / 483072



CASE

Handtuchhalter für Möbel,
270 / 320 / 400 mm

270 / 320 / 400 x 60 x 15 mm
490950 / 490951 / 490952





CASE

Stellfuß-Set (2 Stück), Höhe 165 /
355 / 337 / 370 / 385 / 410 / 255 mm,
Oberfläche in Aluminium eloxiert

165 / 355 / 337 / 370 / 385 / 410 / 255 mm
483091 / 483092

Farben Handtuchhalter CASE

-  **.104**
Aluminium glanzeloxiert
-  **.105**
Aluminium, eloxiert
-  **.106**
Aluminium, dunkelbraun eloxiert



Waschtisch / Aufsatz-Waschtisch

650 x 480 x 115 mm
818953 / 817953



Waschtisch

850 x 480 x 115 mm
813956



Waschtisch

1050 x 480 x 115 mm
813958



Doppelwaschtisch





1300 x 480 x 115 mm
814967



Halbsäule für Handwaschbecken

180 x 230 x 325 mm
819952

Farben **Keramik**

-  **.000**
Weiß
-  **.400***
Weiß mit LCC (Laufen Clean Coat)
-  **.018***
Bahamabeige
-  **.037***
Manhattan

*Nicht alle Modelle sind in allen Farben erhältlich. Mehr Details auf den technischen Seiten oder auf unserer Webseite.



Waschtischunterbau, mit 1 Glasfachboden, passend zu Waschtisch 811951, Türanschlag links / rechts
380 x 310 x 580 mm





483011 / 483012



Waschtischunterbau, 1 Schublade / 1 Schublade und Innenschublade, inkl. Schubladen-Ordnungssystem, passend zu Waschtisch 818951
470 x 450 x 390 mm

483023 / 483024

Farben **Möbel**

-  **.423**
Wenge
-  **.463**
Weiß
-  **.475**
Weiß glänzend
-  **.999**
Multicolor (lackiert)



Waschtischunterbau, 2 Schubladen / 2 Schubladen und Innenschubladen, inkl. Schubladen-Ordnungssystem, passend zu Waschtisch 814967
1220 x 450 x 390 mm

483081 / 483082

Bitte Farbnummer in Bestelltext angeben:



Weitere Information zu den 39 Wunschfarben finden Sie im Kapitel Produkteigenschaften und -vorteile.

Hochschränke und weitere Möbelergänzungen finden Sie im Kapitel BASE. Spiegel oder Spiegelschränke finden Sie in den Kapiteln FRAME 25 / LEELO / BASE. Das passende Dusch-WC finden Sie im Kapitel CLEANET.

LAUFEN PRO B Design by Peter Wirz



LAUFEN PRO B Waschtisch 60, Wand-WC, Halbsäule CITYPRO Waschtischmischer
LAUFEN PRO Badewanne, Einbauversion, mit Mittelablauf, Stahl-Email 3,5 mm LIS Drückerplatte

PRO WIE PROFESSIONELL – B WIE BASIC.

Eleganz und Funktion vereint. Halbrunde Waschtische in vielen Größen. Für jede Anwendung richtig. Auffallend ist die elegante Form und wie bei der Serie LAUFEN PRO B der durchgehende Überlauftrand. So sieht ein Waschtisch aus, der überall eine gute Figur macht.



LAUFEN PRO B Einbauwaschtisch 42



LAUFEN PRO B Waschtisch-Schale 42 CITYPRO Standsäulenmischer

LAUFEN PRO B



Handwaschbecken

400 x 320 x 145 mm
815951



Handwaschbecken

450 x 330 x 150 mm
815952



Waschtisch

550 x 440 x 160 mm
810951



Waschtisch

600 x 480 x 165 mm
810952



Handwaschbecken,
Hahnloch links oder rechts

500 x 250 x 155 mm
816957



Halbeinbauwaschtisch

560 x 440 x 165 mm
812951



Einbauwaschtisch von oben

560 x 440 x 20 (185) mm
813951



Einbauwaschtisch von unten,
geschliffen

420 x 420 x 120 mm
818962



Säule für Waschtisch

195 x 175 x 700 mm
819950

Farben **Keramik**

	.000 Weiß
	.400* Weiß mit LCC (Laufen Clean Coat)
	.018* Bahamabeige
	.037* Manhattan

*Nicht alle Modelle sind in allen Farben erhältlich. Mehr Details auf den technischen Seiten oder auf unserer Webseite.



CASE
Handtuchhalter für Möbel, 320 mm

320 x 60 x 15 mm
490951



CASE
Stellfuß-Set (2 Stück), Höhe 280 mm,
Oberfläche in Aluminium eloxiert

280 mm
483093

Farben **Handtuchhalter CASE**

	.104 Aluminium glanzeloxiert
	.105 Aluminium, eloxiert
	.106 Aluminium, dunkelbraun eloxiert

Details im technischen Teil auf www.laufen.co.at



Waschtisch

650 x 500 x 175 mm
810953



Waschtisch ,compact'

550 x 400 x 145 mm
814951



Waschtisch ,compact'

600 x 420 x 145 mm
814952



Eckhandwaschbecken

440 x 380 x 170 mm
816958



Waschtisch-Schale

420 x 420 x 140 mm
812962



Waschtisch-Schale

520 x 390 x 150 mm
812964



Halbsäule für Waschtisch /
Handwaschbecken

210 x 285 x 345 mm
819951



Halbsäule für Waschtisch /
Handwaschbecken

180 x 230 x 325 mm
819952



Waschtischunterbau, 1 Schublade und
1 Glasfachboden, mit Blende, passend
zu Waschtischen 810951, 810952,
810953
570 x 380 x 373 mm
483035

Farben Möbel

	.423 Wenge
	.463 Weiß
	.475 Weiß glänzend
	.999 Multicolor (lackiert)

Bitte Farbnummer in Bestelltext angeben:

01	02	03	04	05	06	07	08
09	10	11	12	13	14	15	16
17	18	19	20	21	22	23	24
25	26	27	28	29	30	31	32
33	34	35	36	37	38	39	

Weitere Information zu den 39 Wunschfarben finden Sie im Kapitel
Produkteigenschaften und -vorteile.

Hochschränke und weitere
Möbelergänzungen finden Sie
im Kapitel BASE.
Spiegel oder Spiegelschränke
finden Sie in den Kapiteln
FRAME 25 / LEELO / BASE.
Das passende Dusch-WC finden
Sie im Kapitel CLEANET.



LAUFEN PRO Design by Peter Wirz

LAUFEN PRO Freistehende Badewanne KARTELL BY LAUFEN Standsäulen-Bademischer ‚disc‘



LAUFEN PRO

Klassisches Design integriert sich unaufdringlich im Lebensraum und setzt zeitlose Fixpunkte. Das Industriedesign von LAUFEN PRO präsentiert sich als zeitgemässe Antwort auf die einst revolutionäre Forderung, dass jedermann ein Recht auf gute Form hat. Daran anknüpfend hat Designer Peter Wirz ein Badprogramm entworfen, das auf intelligente Weise auf den Ablauf der Keramikherstellung optimiert wurde. Demokratisches Design findet so selbst im generationengerechten Badezimmer seinen Platz.



reddot award 2014
winner



universal
design consumer
favorite 2011



universal
design award 2011



LAUFEN PRO S Handwaschbecken 48; Waschtischunterbau LAUFEN PRO Wand-WC spülrandlos FRAME 25 Spiegel; Glasablage CITYPRO Waschtischmischer LIS Drückerplatte

LAUFEN PRO



LAUFEN PRO Einbauwaschtisch



LAUFEN PRO Waschtisch-Schale 42



LAUFEN PRO Waschtisch 55; Waschtischunterbau



LAUFEN PRO Handwaschbecken 45; Waschtischunterbau;
LAUFEN PRO S Halbhochschrank



LAUFEN PRO Badewanne, Einbauversion aus Marbond



LAUFEN PRO Badewanne, Einbauversion aus Marbond

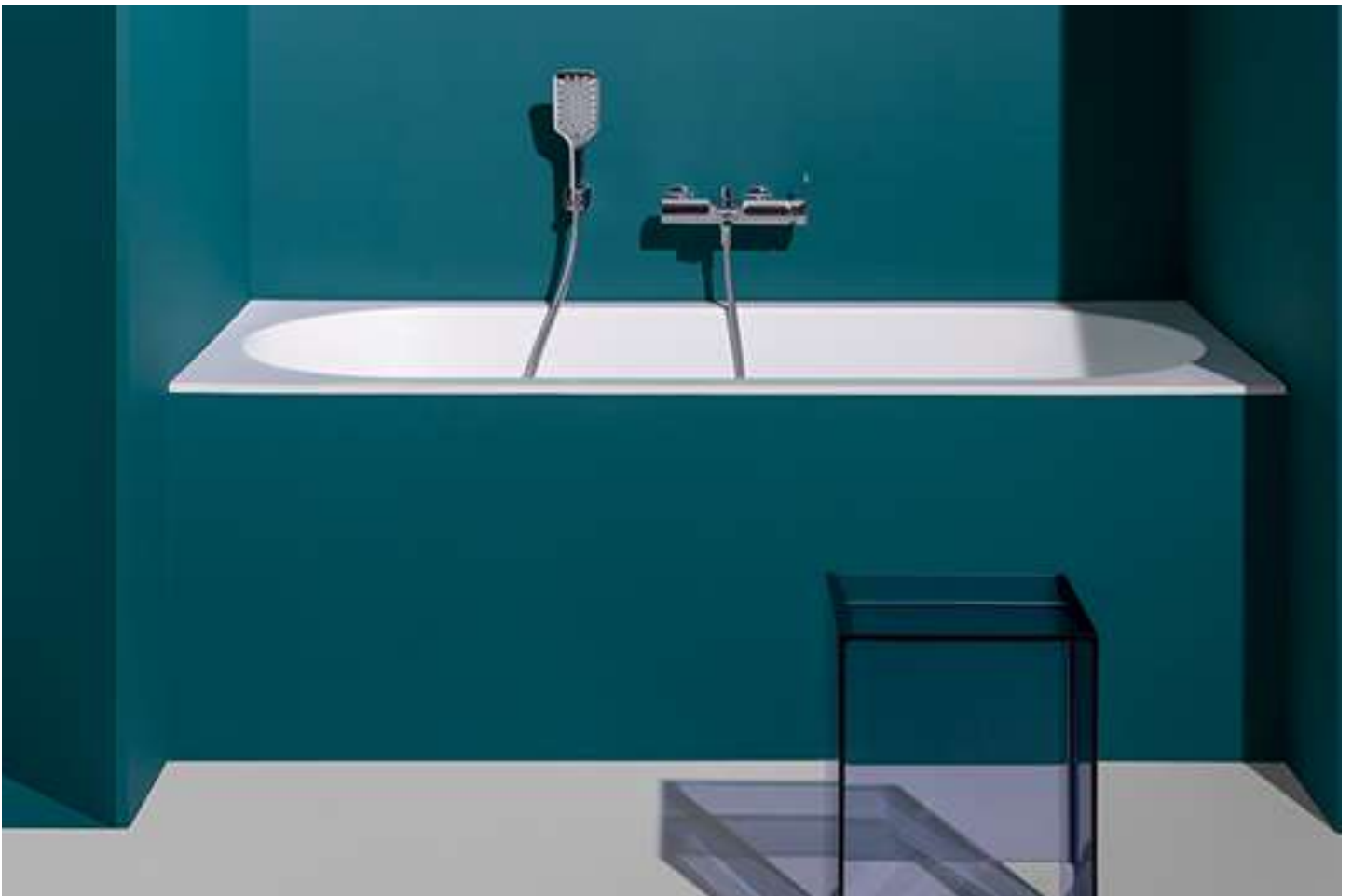

LAUFEN PRO Badewanne, Einbauversion aus Marbond

LAUFEN PRO



Kompakte Maße, maximaler Komfort: WC mit 49 cm Ausladung UNIVERSAL WC-Bürsten-Halter aus Keramik



Stand-WC, Tiefspüler; Standbidet.



Renovierungsfreundliches WC mit erhöhter Sitzposition und senkrechtem Abgang



LAUFEN PRO Wand-WC mit Nischen LIS Drückerplatte



LAUFEN PRO Stand-WC-Kombination, Tiefspüler, Vario Abgang, wandbündig



LAUFEN PRO Wand-WC ‚rimless‘ LIS Drückerplatte



LAUFEN PRO Stand-WC; Tiefspüler; Standbidet

LAUFEN PRO



Wand-WC, spülrandlos,
Tiefspüler

530 x 360 x 340 (430) mm

820966



Wand-WC, spülrandlos, Tiefspüler,
mit Nischen

530 x 360 x 340 (430) mm

820964



Wand-WC ‚compact‘,
Tiefspüler, spülrandlos

490 x 360 x 340 (430) mm

820965



Wand-WC, Tiefspüler,
mit Spülrand

530 x 360 x 340 mm

820956



UNIVERSAL

Stand-Spülkasten, zweiteilig,
Wasseranschluss seitlich
(links oder rechts) / hinten (links oben)

400 x 140 x 980 mm

829660 / 829661



UNIVERSAL

Stand-Spülkasten,
Wasseranschluss seitlich
(links oder rechts) / hinten (links oben)

400 x 140 x 980 mm

828660 / 828661



Stand-WC für aufgesetzten
Spülkasten, Tiefspüler, mit Spülrand,
Abgang waagerecht oder senkrecht

650 x 360 x 440 (430) mm

825952



Spülkasten,
Wasseranschluss hinten (mittig) /
seitlich (links oder rechts)

365 x 150 x 395 mm

829951 / 829952



Stand-WC, Tiefspüler,
mit Spülrand,
Abgang waagrecht/senkrecht

580 x 360 x 400 mm

822951



Stand-WC, Tiefspüler,
mit Spülrand,
Abgang waagrecht / senkrecht

470 x 360 x 400 mm

821956 / 821957



Stand-WC ‚comfort‘, Tiefspüler,
mit Spülrand, Abgang waagrecht,
Sitzhöhe (inkl. Sitzring) 48 cm

470 x 360 x 450 mm

825955



Stand-WC ‚comfort‘, Flachspüler,
mit Spülrand, Abgang waagrecht /
senkrecht, Sitzhöhe (inkl. Sitzring) 48 cm

470 x 360 x 450 mm

825956 / 825957



Stand-WC für aufgesetzten
Spülkasten, Flachspüler, mit Spülrand,
Abgang waagrecht oder senkrecht

670 x 360 x 420 (400) mm

824959



Stand-WC-Kombination,
Tiefspüler, spülrandlos,
Abgang waagrecht oder senkrecht

700 x 360 x 430 mm

825958



Stand-WC für aufgesetzten
Spülkasten, Tiefspüler, spülrandlos,
Abgang waagrecht oder senkrecht

650 x 360 x 430 mm

825962



Spülkasten,
Wasseranschluss hinten (mittig) /
seitlich (links oder rechts)

380 x 175 x 360 mm

826951 / 826952

Details im technischen Teil auf www.laufen.co.at



Wand-WC ‚comfort‘, Tiefspüler,
spülrandlos, 5 cm erhöht

560 x 360 x 450 mm

821962



Wand-WC, Flachspüler,
mit Spülrand

530 x 360 x 350 (430) mm

820959



Stand-WC, spülrandlos,
Tiefspüler,
Abgang waagrecht oder senkrecht

530 x 360 x 430 mm

822956



Stand-WC,
Tiefspüler, mit Spülrand,
Abgang waagrecht/senkrecht

530 x 360 x 430 mm

822952



Wand-WC, spülrandlos,
Tiefspüler

530 x 360 x 345 (430) mm

820960



Wand-WC ‚compact‘,
Tiefspüler, spülrandlos

490 x 360 x 350 (430) mm

821952



Wand-WC, Tiefspüler,
mit Spülrand
(Steinschraubenabstand 180 / 230 mm)

560 x 360 x 350 (400) mm

820950 / 820955



Wand-WC, Flachspüler,
mit Spülrand

560 x 360 x 350 (400) mm

820951



Stand-WC, Flachspüler,
mit Spülrand,
Abgang waagrecht / senkrecht

470 x 360 x 400 mm

821958 / 821959



Stand-WC ‚comfort‘ für aufgesetzten
Spülkasten, Tiefspüler, mit Spülrand,
Abgang waagrecht oder senkrecht

700 x 360 x 480 (460) mm

824955



Stand-WC für aufgesetzten
Spülkasten, Tiefspüler, mit Spülrand,
Abgang waagrecht / senkrecht

670 x 360 x 420 (400) mm

824956 / 824957



Stand-WC für aufgesetzten
Spülkasten, Tiefspüler, mit Spülrand,
Abgang waagrecht oder senkrecht

700 x 360 x 420 (400) mm

824958



WC-Sitz mit Deckel abnehmbar,
mit Absenkautomatik,
für Hohlraumbefestigung

891601



WC-Sitz mit Deckel, abnehmbar,
ohne / mit Absenkautomatik, Scharniere
Edelstahl, für Hohlraumbefestigung

896950 / 896951



WC-Sitz mit Deckel, abnehmbar,
ohne / mit Absenkautomatik

891950 / 891951



WC-Sitz mit Deckel ‚slim‘, abnehmbar,
ohne / mit Absenkautomatik, Scharniere
Edelstahl, für Hohlraumbefestigung

898965 / 898966

LAUFEN PRO



WC-Sitz mit Deckel ‚slim‘, feste Bügelscharniere aus Edelstahl, für Hohlrumbefestigung

898960



WC-Sitz mit Deckel ‚universal‘, abnehmbar, mit Absenkautomatik

893958



WC-Sitz mit Deckel ‚universal‘, abnehmbar, ohne / mit Absenkautomatik, für Hohlrumbefestigung

893955 / 893959



WC-Sitzring (ohne Deckel), Befestigung Edelstahl

893957



Wandbidet

580 x 360 x 345 (430) mm

830951



Standbidet (Option 304: mit 1 Hahnloch mittig, ohne seitliche Löcher für Wasseranschluss)

580 x 360 x 400 mm

832951

Farben **Keramik**

	.000 Weiß
	.400* Weiß mit LCC (Laufen Clean Coat)
	.018* Bahama beige
	.037* Manhattan

*Nicht alle Modelle sind in allen Farben erhältlich. Mehr Details auf den technischen Seiten oder auf unserer Webseite.



Badewanne, Einbauversion, rechteckig, aus Verbundwerkstoff Marbond
1700 x 750 / 1800 x 800 x 460 (585-640) mm

242950 / 240950



Badewanne, Einbauversion, oval, aus Verbundwerkstoff Marbond
1800 x 800 x 460 (585-640) mm

241950



Freistehende Badewanne, aus Verbundwerkstoff Marbond
1500 x 700 x 450 (590) / 1650 x 750 x 450 (550) mm

243952 / 239952



Badewanne, Eckversion rechts / links, aus Verbundwerkstoff Marbond
1800 x 800 x 450 (590) mm

244955 / 244956

Farben **Badewannen**

	.000 Weiß
--	---------------------



Badewanne, Einbauversion, mit Mittelablauf, Stahl emailliert (3,5 mm)
1700 x 750 / 1800 x 800 x 450 mm

226950 / 227950



Nackenkissen, schwarz, selbsthaftend, für gekrümmte Wannenkontur
355 x 190 x 30 mm

294103

Details im technischen Teil auf www.laufen.co.at



WC-Sitz mit Deckel

892951



WC-Sitz ohne Deckel

892950



Wandbidet

530 x 360 x 335 (430) mm

830952



Standbidet

530 x 360 x 430 mm

832952



Badewanne, Einbauversion,
Sanitäracryl
1600 / 1700 x 700 /
1700 x 750 x 460 mm

233950 / 230950 / 231950



Badewanne, Einbauversion,
mit Mittelablauf, Sanitäracryl
1800 x 800 / 1900 x 900 x 460 mm

232950 / 234950



Badewanne, Einbauversion,
Stahl emailliert (3,5 mm)

1600 / 1700 x 700 x 395 mm

223950 / 224950



Badewanne, Einbauversion,
Stahl emailliert (3,5 mm)

1700 x 750 x 410 mm

225950

OBJECT



OBJECT Waschtisch 55

PERFEKTION AUCH AUF KLEINSTEM RAUM

Die erfrischend klaren Formen des Badezimmerprogramms OBJECT machen überall eine gute Figur: in klein dimensionierten Badezimmern, im Gästebad oder im Ferienhaus. In vielen Größen, Farben und Ausführungen erhältlich.



OBJECT Handwaschbecken 35, Wand-WC

OBJECT



Handwaschbecken

350 x 270 x 145 mm
815063



Handwaschbecken

450 x 310 x 155 mm
815064



Handwaschbecken

500 x 320 x 160 mm
815065



Handwaschbecken

500 x 220 x 155 mm
815060



Wand-WC,
spülrandlos, Tiefspüler

500 x 360 x 355 (430) mm
820150



WC-Sitz mit Deckel, abnehmbar,
ohne / mit Absenkautomatik,
passend zu 820150

891150 / 891151



Wand-WC, Tiefspüler,
mit Spülrand

530 x 355 x 360 (400) mm
821060



Wand-WC, Flachspüler,
mit Spülrand

530 x 355 x 350 (400) mm
820060



WC-Sitz mit Deckel, ohne / mit
Absenkautomatik, in Hartplastik,
Scharniere Edelstahl

890210



WC-Sitz mit Deckel, ohne / mit
Absenkautomatik, in Hartplastik,
Scharniere Edelstahl

890211



Wandbidet

355 x 565 x 275 (400) mm
831061

Farben **Keramik**

.000
Weiß

.400*
Weiß mit LCC (Laufen Clean Coat)

*Nicht alle Modelle sind in allen Farben erhältlich. Mehr
Details auf den technischen Seiten oder auf unserer
Webseite.



Waschtisch

550 x 430 x 195 mm

811061



Waschtisch

600 x 465 x 195 mm

811064



Waschtisch

650 x 485 x 195 mm

811065



Waschtisch ‚compact‘

600 x 400 x 195 mm

811062



Stand-WC für Spülkasten,
Flachspüler, mit Spülrand,
Abgang waagrecht oder senkrecht
670 x 355 x 420 (390) mm

820269



Spülkasten,
Wasseranschluss hinten (mittig) /
seitlich (links oder rechts)
355 x 165 x 390 mm

826161 / 826162



Stand-WC, Flachspüler,
mit Spülrand, Abgang waagrecht

470 x 355 x 390 mm

823060



Stand-WC, Flachspüler,
mit Spülrand, Abgang senkrecht

470 x 355 x 390 mm

823068

CLEANET DUSCH-WCS Design by Peter Wirz



CLEANET RIVA Dusch-WC spülrandlos LIS Drückerplatte



KARTELL BY LAUFEN Waschtisch 60 mit Waschtischunterbau, Waschtischmischer; Spiegel ‚All Saints‘; Regal ‚Sound Rack‘; Handtuchhalter ‚Rail‘

CLEANET DUSCH-WCS

Längst Spitzenreiter in Sachen Hygiene sind Dusch-WCs in immer mehr Badezimmern Standard. Der Komfort der Intimreinigung mit purem Wasser hat sich durch stetigen technologischen Fortschritt bewährt. Ihre ästhetischen Qualitäten haben sich der Formensprache moderner Badgestaltung angeglichen und verkörpern damit die höchsten Ansprüche an Design: Form und Funktionalität für mehr Lebensqualität im Badezimmer.



FORMVOLLENDET KOMFORTABEL

Mit ihrem zeitlosen Keramikkörper integrieren sich die Cleanet Dusch-WCs harmonisch in jedes Badambiente. Das bedeutet mehr Designqualität durch die vertraute Ästhetik und mehr Lebensqualität durch die Intimreinigung mit purem Wasser.

UMFASSEND SAUBER

Die Cleanet Dusch-WCs bieten rundum optimale Hygiene und Sauberkeit. Das mehrstufige Hygienekonzept reicht von den gründlichen Duschfunktionen, über die Selbstreinigung nach jedem Gebrauch, bis hin zum einfachen Sauberhalten und zur automatisierten Entkalkung.



DURCHDACHT BEDIENBAR

Das gute Gefühl von Frische und Reinheit immer in Griffweite: Der Drehknopf der Cleanet Dusch-WCs macht die vielseitigen Duschfunktionen bequem und intuitiv bedienbar. Drehen und drücken – Hygiene kann so einfach sein. Weitere Funktionen und Einstellungen sind über Fernbedienung oder App zugänglich.

VERGLEICH FUNKTIONEN

	RIVA	NAVIA
HYGIENE		
Vollkeramikkörper	✓	✓
LCC Keramik-Oberflächenveredelung	✓	✓
Spülrandlose Keramik	✓	✓
Reinigung des Duschkopfs	✓	✓
Duschkopf versenkt in der Keramik	✓	✓
Austauschbare Düse und Blende	✓	✓
Abnehmbarer Sitz und Deckel	✓	✓
Automatisierte Entkalkungsfunktion	✓	✓
Thermische Reinigung mit 70 °C	✓	
Gerätespülung per APP	✓	✓
BEDIENUNG		
Intuitive Bedienung über Drehknopf	✓	✓
Touchscreen-Fernbedienung	✓	
Bedienung über APP	✓	✓
Benutzererkennung	✓	
FUNKTIONEN		
Gesäß-Dusche	✓	✓
Lady-Dusche	✓	
Powermodus	✓	
Oszillierender Modus	✓	✓
Pulsieren	✓	
Duschzeit programmierbar	✓	
Duschstrahlstärke, einstellbare Stufen	7	7
Duschstrahlposition, einstellbare Stufen	7	7
Duschtemperatur, einstellbare Stufen	7	7 (via APP)
Programmierbare Benutzerprofile	4	1 (via APP)
Automatische Geruchsabsaugung	✓	
Nachtlicht	✓	
Signallicht	✓	✓
Energiesparmodus	✓	✓ (via APP)
Absenkautomatik bei Sitz und Deckel	✓	✓
Schallschutz integriert	✓	✓
PRODUKTMABE	600 × 395 mm	580 × 370 mm

DUSCH-WC CLEANET RIVA

Die reine Lehre, verkörpert durch einen makellosen, geschlossenen Designkorpus samt hochentwickeltem Innenleben. Mit auffälligem Feingefühl zeigt sich das visionäre Konzept eines unvergleichlichen Dusch-WCs allein an einem Edelstahlmodul zur intuitiven Bedienung. Die ganzheitliche Philosophie von Design, Komfort und Hygiene wurde hier durch Technologie auf die Höhe getrieben und in Folge mit den bedeutendsten Designpreisen ausgezeichnet.



DESIGN **PLUS**



reddot award 2016
winner





CLEANET RIVA Bedienmodul mit Drehknopf und separater Taste für Lady-Funktion



RIVA

Dusch-WC, wandhängend, spülrandlos, Tiefspüler, inkl. WC-Sitz mit Deckel, abnehmbar, mit Absenkautomatik, inkl. Fernbedienung
600 x 395 x 405 (430) mm

820691



NAVIA

Dusch-WC, wandhängend, spülrandlos, Tiefspüler, inkl. WC-Sitz mit Deckel, abnehmbar, mit Absenkautomatik
580 x 370 x 380 (430) mm

820601



Adapterplatte zur Installation des Dusch-WC's mit Anschlüssen über 9 cm außerhalb der Mitte
450 x 450 x 25 mm

894690



LIS

CW2 Installationssystem LIS mit Spülkasten für Wand-WC und Dusch-WC, Zwei-Mengen-Spülung 6/3L
500 x 140-195 x 1120-1320 mm

894661



RIVA

WC-Sitz mit Deckel, abnehmbar

891691

Farben **Keramik**

.020
Schwarz glänzend (nur Riva)

.400
Weiß mit LCC (Laufen Clean Coat)

.757
Weiß matt

DUSCH-WC CLEANET RIVA



SWISS MADE
QUALITY
SWISS MADE

CLEANET RIVA Dusch-WC, spülrandlos LIS Installationssystem für Wand-WCs und Drückerplatte VAL Waschtisch 75
KARTELL BY LAUFEN Waschtischmischer



Reduziertes Kompakt-
design wie bei
einem normalen WC



Der auswechselbare
Duschkopf ist mit
einem Blendenring in
der Keramik versenkt



Geschlossener Keramik-
körper mit verdeckter
Wasser- und Stromver-
sorgung



Automatische
Geruchsabsaugung
mit Aktivkohlefilter



Hygienisch und pflegeleicht
dank der spülrandlosen
Form und LCC-Veredelung
der Keramikoberfläche



LED-Nachtlicht mit
Signalfunktion



Intuitive Bedienung mit
dem Drehknopf
oder per Fernbedienung



Verschiedene
programmierbare
Benutzerprofile



Kräftiger und doch
sanfter Duschstrahl mit
optimalem Abstand und
Winkel



Integrierte Selbstreinigungs-
funktionen mit thermischer
Reinigung und automatischer
Entkalkung



Sanftere Lady-Dusche
mit separater Taste



Abnehmbarer Sitz und
Deckel aus Duroplast mit
Absenkautomatik



Gründliche Reinigung des
Duschkopfs vor und nach
jeder Anwendung



Einfache
Montage

DUSCH-WC CLEANET NAVIA

Konzentration auf das Wesentliche und keine Kompromisse bei der Hygiene – Cleanet Navia ist die Quintessenz des Dusch-WCs. Mit seiner durchdachten Bedienung, dem Fokus auf die Kernfunktionen und seinem zeitlosen Design ist es der ideale Einstieg in die Welt der integrierten Dusch-WCs. Im Alltag weiß es mit einer Einfachheit zu überzeugen, von der gründlichen und sanften Körperhygiene bis hin zur effektiven Reinigung.



CLEANET NAVIA Dusch-WC, spülrandlos LIS Drückerplatte

DUSCH-WC CLEANET NAVIA



CLEANET NAVIA Dusch-WC spülrandlos KARTELL BY LAUFEN Ablagen ‚Shelfish‘ LIS Drückerplatte



Reduziertes Kompaktdesign dank geschlossenem Keramikkörper



Hygienischer und auswechselbarer Duschkopf und Blendenring



Oberflächenveredelung LCC und ohne Spülrand



Informatives LED-Signallicht



Intuitive Bedienung mit Drehrad oder App



Voller Zugriff mittels App



Kräftiger und doch sanfter Duschstrahl bis 3,5L / Min



Integrierte Entkalkungsfunktion



Vormontiertes, verdecktes Laufen Montage System



Abnehmbarer WC-Sitz und -Deckel mit Absenkautomatik

WASCHTISCH- SCHALEN

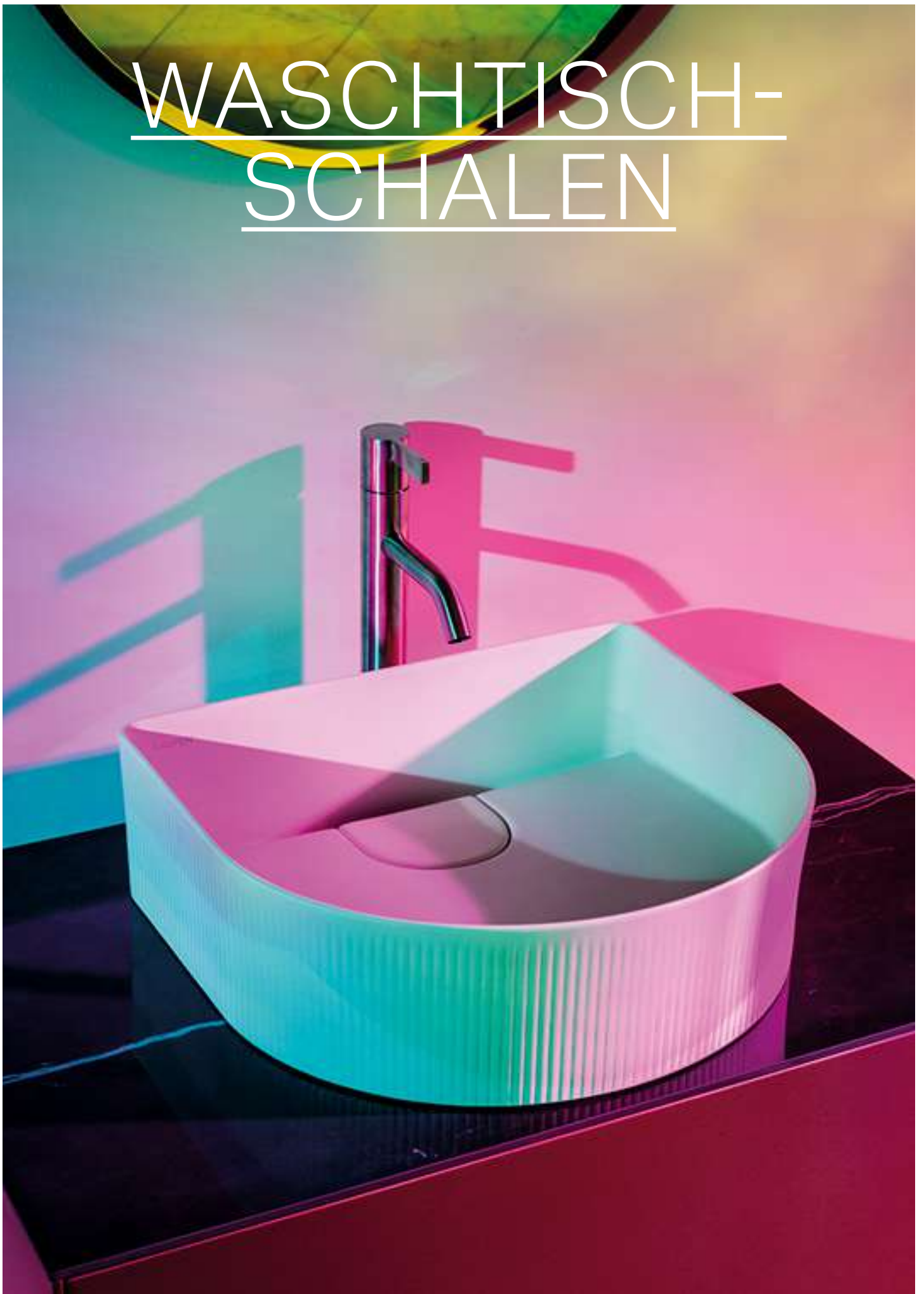

SONAR Waschtisch-Schale 41 mit Oberflächenstruktur KARTELL BY LAUFEN Waschtischmischer

PLAKATIV IN DER FORM

Der ursprünglichste aller Waschtische. Eigenständig in der Ausführung. Zeitlos in der Anbringung. Er verkörpert ein unsterbliches Kapitel Badezimmer-Kultur und verknüpft seine einstige Herkunft als tragbares Wassergefäß mit der heute geforderten Beständigkeit.



THE NEW CLASSIC Waschtisch-Schale oval; Standsäulen-Einhebel-Waschtischmischer

WASCHTISCH-SCHALEN



SONAR
Waschtisch-Schale ohne /
mit Oberflächenstruktur,
inkl. Keramikabdeckung für Ablaufventil
340 x 340 x 130 mm
812340 / 812341

SONAR
Waschtisch-Schale ohne /
mit Oberflächenstruktur,
inkl. Keramikabdeckung für Ablaufventil
410 x 365 x 130 mm
812342 / 812343

SONAR
Doppelwaschtisch-Schale ohne /
mit Oberflächenstruktur,
inkl. Keramikabdeckung für Ablaufventil
1000 x 370 x 130 mm
812348 / 812349

SONAR
Winkelträger für die Wandmontage
der Sonar-Waschtischschalen
894340



PALOMBA COLLECTION
Waschtisch-Schale,
mit Halbnasszone bzw. Armaturenbank
600 x 400 x 130 mm
816803

PALOMBA COLLECTION
Waschtisch-Schale
900 x 420 x 160 mm
816801

KARTELL BY LAUFEN
Waschtisch-Schale
420 x 420 x 120 mm
812331

KARTELL BY LAUFEN
Waschtisch-Schale mit Hahnlochbank,
mit verdecktem Ablauf
750 x 350 x 120 mm
812332



LIVING CITY
Waschtisch-Schale,
mit Hahnlochbank
500 / 600 x 425 x 140 mm
811431 / 811432

INO
Waschtisch-Schale
350 x 350 x 130 mm
812300

INO
Waschtisch-Schale
500 x 350 x 130 mm
812302

VAL
Waschtisch-Schale,
mit semi-trockenem Bereich
bzw. Armaturenbank
500 x 400 x 125 mm
812281



LAUFEN PRO B
Waschtisch-Schale
520 x 390 x 150 mm
812964

SAVOY
Waschtisch-Schale
420 x 420 x 120 mm
812942

Details im technischen Teil auf www.laufen.co.at

WASCHTISCH-SCHALEN



ILBAGNOALESSI ONE

Waschtisch-Schale mit Armaturenbank, mit verdecktem Überlauf, inkl. Keramikabdeckung für Ablaufventil
520 x 520 x 175 mm

818971



ILBAGNOALESSI ONE

Waschtisch-Schale mit Armaturenbank, flach, mit verdecktem Überlauf, inkl. Keramikabdeckung für Ablaufventil
750 x 520 x 90 mm

818972



ILBAGNOALESSI ONE

Waschtisch-Schale, Abstellfläche rechts oder links drehbar, inkl. Keramikabdeckung für Ablaufventil
800 x 420 x 145 mm

818973



PALOMBA COLLECTION
Waschtisch-Schale

520 x 380 x 130 mm

816802



THE NEW CLASSIC

Waschtisch-Schale, oval, ohne / mit Überlauf

550 x 380 x 145 mm

812852 / 812853



LIVING SAPHIRKERAMIK

Waschtisch-Schale, quadratisch

360 x 360 x 130 mm

811433



LIVING SAPHIRKERAMIK

Waschtisch-Schale, rechteckig

600 x 340 x 110 mm

811434



LIVING SAPHIRKERAMIK

Waschtisch-Schale, rund

380 x 380 x 130 mm

811435



VAL

Waschtisch-Schale, mit semi-trockenem Bereich (Insel)

550 x 360 x 125 mm

812282



LAUFEN PRO S

Waschtisch-Schale, mit Hahnlochbank

550 / 600 x 380 x 95 mm

812952 / 812953



LAUFEN PRO S

Waschtisch-Schale, rechteckig

600 x 400 x 115 mm

816952



LAUFEN PRO B

Waschtisch-Schale

420 x 420 x 140 mm

812962

Waschtischplatten
finden Sie u.a. in den Kapiteln
SPACE / CASE / BOUTIQUE.
Spiegel oder Spiegelschränke
finden Sie in dem Kapitel
FRAME 25 / LEELO / BASE.

AUFSATZ- WASCHTISCHE



THE NEW CLASSIC Aufsatz-Handwaschbecken 50; Einhebel-Waschtischmischer; keramische Seifenschale und Spiegel mit LED Ambientlicht

WASCHTISCHE MIT SCHLIFF

Die hier gezeigten, wandmontierten Aufsatz-Waschtische liegen mit geschliffener Unterseite plan auf dem Möbel. Keramik in Kombination mit Stein-, Holz- oder auch Metallunterlagen eröffnet eine große Palette von innenarchitektonischen Gestaltungsmöglichkeiten.



KARTELL BY LAUFEN Waschtisch 90, Ablage links; Spiegel ‚All Saints‘



SONAR
Aufsatz-Handwaschbecken,
inkl. Keramikabdeckung
für Ablaufventil
410 x 420 x 140 mm
816341



SONAR
Aufsatz-Waschtisch
600 x 420 x 140 mm
816342



SONAR
Aufsatz-Waschtisch
1000 x 420 x 140 mm
816347



KARTELL BY LAUFEN
Aufsatz-Waschtisch
500 x 460 x 120 mm
816332

AUFSATZ-WASCHTISCHE



KARTELL BY LAUFEN
Aufsatz-Waschtisch

600 x 460 x 120 mm
816333



KARTELL BY LAUFEN
Waschtisch, Ablage rechts / links,
mit verstecktem Ablauf, Unterseite
geschliffen

600 x 460 x 120 mm
818334 / 818335



KARTELL BY LAUFEN
Waschtisch, Ablage rechts / links,
mit verstecktem Ablauf, Unterseite
geschliffen

900 x 460 x 120 mm
818338 / 818339



KARTELL BY LAUFEN
Handwaschbecken mit verdecktem
Ablauf, Unterseite geschliffen

460 x 460 x 120 mm
818331



INO
Aufsatz-Handwaschbecken

450 x 410 x 120 mm
816300



INO
Aufsatz-Waschtisch

560 x 450 x 120 mm
816302



VAL
Aufsatz-Waschtisch ‚compact‘,
mit semi-trockenen Bereich rechts

600 x 315 x 115 mm
817285



VAL
Aufsatz-Waschtisch,
mit semi-trockenem Bereich
bzw. Armaturenbank

530 x 400 x 115 mm
816288



LAUFEN PRO S
Aufsatz-Handwaschbecken

450 x 340 x 85 mm
816961



LAUFEN PRO S
Aufsatz-Waschtisch

550 / 600 / 650 x 465 x 95 mm
816962 / 816963 / 816964



LAUFEN PRO S
Aufsatz-Waschtisch ‚compact‘

550 / 600 x 380 x 95 mm
817958 / 817959



LAUFEN PRO S
Aufsatz-Waschtisch

700 x 465 x 95 mm
816967



LAUFEN PRO A
Aufsatz-Waschtisch

600 x 480 x 115 mm
817952



LAUFEN PRO A
Aufsatz-Waschtisch

650 x 480 x 115 mm
817953

Details im technischen Teil auf www.laufen.co.at

AUFSATZ-WASCHTISCHE



THE NEW CLASSIC
Aufsatz-Handwaschbecken

500 x 450 x 135 mm
816852



LIVING CITY
Aufsatz-Handwaschbecken

450 x 380 x 140 mm
815433



LIVING CITY
Aufsatz-Waschtisch

500 / 600 x 460 x 140 mm
817432 / 817434



LIVING CITY
Aufsatz-Waschtisch

800 / 1000 x 460 x 140 mm
817437 / 818438



VAL
Aufsatz-Handwaschbecken

400 x 425 x 115 mm
813281



VAL
Aufsatz-Handwaschbecken

450 / 550 x 420 x 115 mm
816280 / 816282



VAL
Aufsatz-Waschtisch

600 / 650 x 420 x 115 mm
816283 / 816284



VAL
Aufsatz-Waschtisch

750 / 950 x 420 x 115 mm
816285 / 816287



LAUFEN PRO S
Aufsatz-Waschtisch

850 x 465 x 95 mm
816965



LAUFEN PRO S
Aufsatz-Waschtisch

1050 x 465 x 95 mm
816966



LAUFEN PRO A
Aufsatz-Handwaschbecken

450 x 340 x 115 mm
811952



LAUFEN PRO A
Aufsatz-Waschtisch

550 x 480 x 115 mm
817951

Möbel finden Sie u.a.
in den Kapiteln
SPACE / CASE / BOUTIQUE.
Spiegel oder Spiegelschränke
finden Sie in dem Kapitel
FRAME 25 / LEELO / BASE.

HALBEINBAU- WASCHTISCHE



LIVING CITY Halbeinbauwaschtisch 40 KARTELL BY LAUFEN Waschtischmischer

WASCHTISCHE AUF KLEINSTEM RAUM

Die Einbauwaschtische ragen über die schmale, raumsparende Platte hinaus. In Hotelbadezimmern und überall dort, wo beengte Raumverhältnisse vorherrschen, sind Halbeinbauwaschtische elegante Problemlöser, die mehr Bewegungsfreiheit schenken.



LIVING CITY
Halbeinbauwaschtisch,
rund

460 x 460 x 140 mm

813431



LIVING CITY
Halbeinbauwaschtisch,
rechteckig

550 x 460 x 140 mm

813432



LAUFEN PRO A
Halbeinbauwaschtisch

560 x 440 x 115 mm

812961



LAUFEN PRO B
Halbeinbauwaschtisch

560 x 440 x 165 mm

812951

EINBAU- WASCHTISCHE VON OBEN



VAL Einbauwaschtisch von oben BOUTIQUE Waschtischplatte nach Maß KARTELL BY LAUFEN Waschtischmischer

INDIVIDUELLE LÖSUNGEN

Das keramische Becken wird von oben in den Ausschnitt der Waschtischplatte gelegt. Durch die Kombination von Platten und Becken in vielen Formen und Farben lassen sich individuelle Badezimmer gestalten.



INO
Einbauwaschtisch von oben

350 x 365 x 40 (150) mm

817301



INO
Einbauwaschtisch von oben

500 x 365 x 40 (150) mm

817302



VAL
Einbauwaschtisch von oben,
mit semi-trockenen Bereichen

550 x 360 x 40 (145) mm

817281



LIVING SQUARE
Einbauwaschtisch von oben,
wandmontiert, Unterseite geschliffen

650 x 480 x 40 (120) mm

816432



LIVING SQUARE
Einbauwaschtisch von oben,
wandmontiert, Unterseite geschliffen

900 x 480 x 40 (120) mm

816434



LAUFEN PRO S
Einbauwaschtisch von oben

560 x 440 x 20 (175) mm

818963



LAUFEN PRO A
Einbauwaschtisch von oben

560 x 440 x 20 mm

813961



LAUFEN PRO B
Einbauwaschtisch von oben

560 x 440 x 20 (185) mm

813951



FIORA
Einbauwaschtisch von oben,
mit Armaturenbank

490 x 490 x 15 mm

811772



INDOVA
Einbauwaschtisch von oben,
mit Armaturenbank

570 x 450 x 12 mm

811391



INDOVA
Einbauwaschtisch von oben,
mit Armaturenbank

610 x 480 x 12 mm

811392

Waschtischplatten finden Sie u. a. in den Kapiteln SPACE / CASE / BOUTIQUE, Spiegel oder Spiegelschränke finden Sie in dem Kapitel FRAME 25 / LEELO / BASE.

EINBAU- WASCHTISCHE VON UNTEN



LIVING CITY Einbauwaschtisch 55 TWINPLUS Waschtischmischer

NAHTLOSE INTEGRATION

So fügt sich der Waschtisch nahtlos ins Badezimmer ein. Das keramische Becken wird von unten in die Waschtischplatte eingebaut. Das Becken und die Platte aus Naturstein, Kunststoff oder Holz schließen bündig und sind dadurch leicht zu reinigen.



LIVING CITY
Einbauwaschtisch von unten,
rechteckig, geschliffen

545 x 360 x 155 mm

812431



LIVING CITY
Einbauwaschtisch von unten,
rechteckig, geschliffen

400 x 335 x 170 mm

812432



LIVING CITY
Einbauwaschtisch von unten,
rund, geschliffen

400 x 400 x 155 mm

813439



LAUFEN PRO S
Einbauwaschtisch von unten,
mit Armaturenbank, geschliffen

490 x 360 x 170 mm

811966



LAUFEN PRO S
Einbauwaschtisch von unten,
geschliffen

490 x 360 x 170 mm

811961 / 811968



LAUFEN PRO S
Einbauwaschtisch von unten,
geschliffen

600 x 400 x 170 mm

811969



LAUFEN PRO
Einbauwaschtisch von unten,
geschliffen

420 x 420 x 120 mm

818962



BIROVA
Einbauwaschtisch von unten,
geschliffen

490 x 355 x 200 mm

811191



BIJOU
Einbauwaschtisch von unten,
mit Armaturenbank, geschliffen

415 x 365 x 205 / 480 x 400 x 215 mm

811220 / 811230



SAVOY
Einbauwaschtisch von unten,
geschliffen

500 x 350 x 205 mm

813192



SAVOY
Einbauwaschtisch von unten, oval,
geschliffen

510 x 310 x 170 mm

818946



SAVOY
Einbauwaschtisch von unten, recht-
eckig, geschliffen

440 x 330 x 170 mm

818948

FLORAKIDS Design by Andreas Dimitriadis

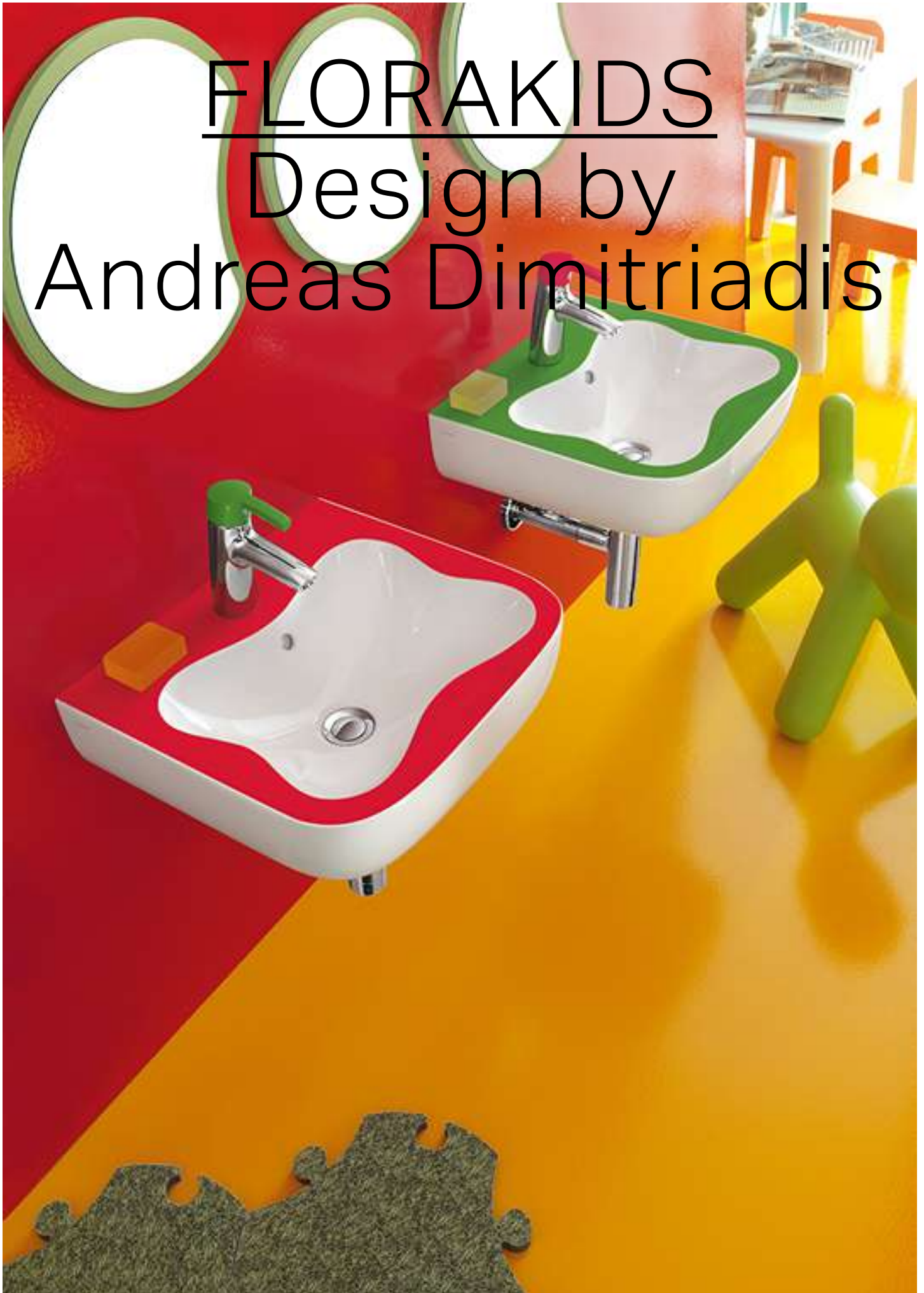

FLORAKIDS Waschtisch ‚Wolke‘ CURVEPRO Waschtischmischer

MIT LIEBE ZUM DETAIL

Das Lächeln der Kinder ist der Sommer des Lebens. Zu jeder Zeit, an jedem Ort. Mit FLORAKIDS von Designer Andreas Dimitriadis wird das Bad zu einem Raum der Entfaltung, der die Entwicklung und Vorstellungskraft der Kinder fördert. Der mit einer fantasievollen Positionierung auf die Bedürfnisse der Kleinen eingeht.



FLORAKIDS Handwaschbecken; Wand- WC CURVEPRO Waschtischmischer LIS Drückerplatte



FLORAKIDS Handwaschbecken; Keramikablage; Spiegel CURVEPRO Waschtischmischer



Waschtisch 'Wolke'

450 x 410 x 140 mm
815031



Wand-WC, Tiefspüler, mit Spülrand

520 x 310 x 300 mm
820031



WC-Sitz mit Deckel, abnehmbar,,
Scharniere Edelstahl

891030 / 891031



Stand-WC, Flachspüler, mit Spülrand,
Abgang waagrecht / senkrecht

385 x 295 x 350 mm
822036 / 822037



WC-Sitz 'ergo', ohne Deckel, abnehm-
bar, Scharniere Edelstahl

891032



WC-Sitz, Scharniere Edelstahl

897038



Stand-WC, Flachspüler, mit Spülrand,
Abgang waagrecht / senkrecht

600 x 460 x 120 mm
822036 / 822037



Ablage 'Wolke', aus Sanitärkeramik,
wandhängend

550 x 130 x 55 mm
877031



Spiegel 'Blume'

435 x 21 x 383 mm
461601



Spiegel 'Rauenkopf'

262 x 21 x 296 mm
461611



Spiegel 'Rauenkörper'

328 x 21 x 375 mm
461612



CURVEPRO

Einhebel-Waschtischmischer,
Ausladung 110 mm, Festauslauf,
ohne / mit Ablaufventil, mit grünem Griff

3116510141101 / 3116510141111





CURVEPRO

Einhebel-Waschtischmischer,
Ausladung 110 mm, Festauslauf,
ohne / mit Ablaufventil, mit rotem Griff

3116510241101 / 3116510241111



Farben **Waschtisch 815031**

-  **.000**
Weiß
-  **.062**
Weiß und Rot
-  **.072**
Weiß und Grün

Farben **WC 820031**

-  **.000**
Weiß

Farben **Sitze**

-  **.300**
Weiß
-  **.061**
Rot
-  **.071**
Grün

Farben **Armaturen**

-  **.014**
mit grünem Griff
-  **.024**
mit rotem Griff

BARRIEREFREIES

BAD

Design by Peter Wirz

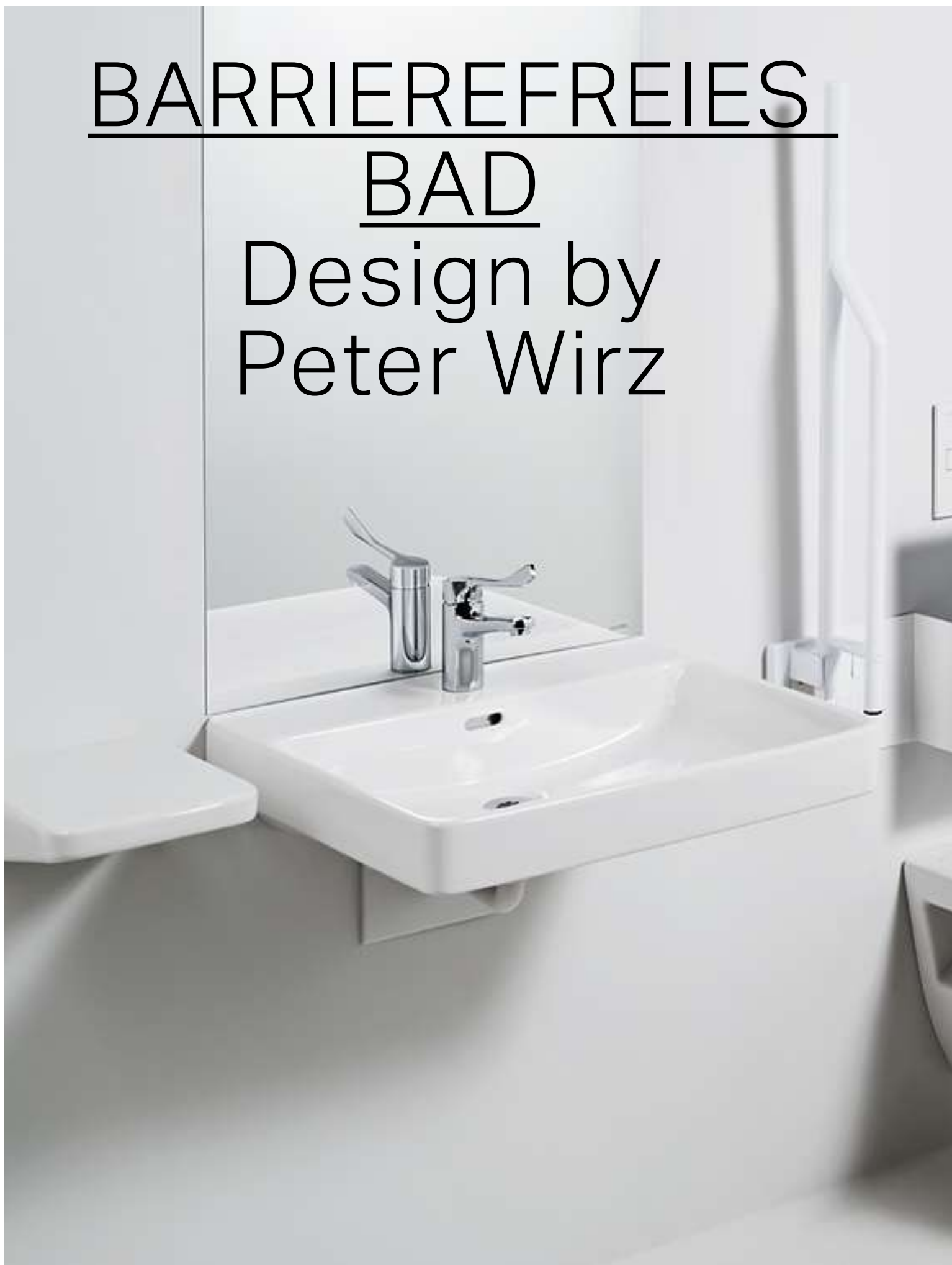

PRO LIBERTY Waschtisch 60, barrierefrei CITYPRO LIBERTY Waschtischmischer, barrierefrei



PRO LIBERTY Wandhängendes WC, spülrandlos, barrierefrei; WC Sitz, barrierefrei CITYPRO LIBERTY Duschenmischer, barrierefrei
LAUFEN SOLUTIONS MARBOND Duschtasse LIS Drückerplatte

LAUFEN PRO LIBERTY / LIBERTY LINE / REHAB

Freiheit. Von höchstem Wert in unserer Gesellschaft, aber auch immer öfter grundlegendes Bedürfnis in der Badgestaltung. Mit seiner Lösung für barrierefreien Komfort zeigt Peter Wirz, dass der legendären LAUFEN PRO Badserie auch innerhalb von Normen keine Grenzen gesetzt sind.





PRO LIBERTY Waschtisch 60, barrierefrei LIBERTY PRO Waschtischmischer, barrierefrei



PRO LIBERTY Waschtisch 65, barrierefrei; Waschtischmischer; Wand WC spülrandlos LIS Drückerplatte



LIBERTY LINE Waschtisch 80; Wand-WC



LIBERTY LINE Waschtisch 80 LIBERTY PRO Waschtischmischer



REHAB Waschtisch ohne Überlauf 66 LIBERTY PRO Waschtischmischer

LIBERTY LINE / REHAB BARRIEREFREI NACH DIN-NORM

Die neue DIN Norm 18040 definiert die Voraussetzungen, die Bäder und Toiletten erfüllen müssen, um das Zertifikat «DIN-barrierefrei» zu erhalten. Das mit «DIN-barrierefrei» ausgezeichnete Programm LIBERTY LINE bietet einen unterfahrbaren Waschtisch ohne Überlauf mit einem Unterputzsiphon. Das um mindestens 5 cm höhere WC hat eine Ausladung von 70 cm und kann als Wand-WC auf vorhandene Anschlüsse montiert werden.

DAS HINDERNISFREIE BADEZIMMER

Mit dem demografischen Wandel sind die Bedürfnisse älterer Menschen in den Fokus gerückt. Parallel dazu hat sich die Erkenntnis durchgesetzt, dass das Planen für alle Generationen Vorteile für alle bringt. Ein hindernisfreies Badezimmer bietet generell mehr Sicherheit und Komfort und ist eine Investition in die Zukunft. Grundsätzlich eignen sich praktisch alle Produkte von LAUFEN für ein Badezimmer für jedes Lebensalter. Je nach Einsatzort und Zielgruppe sind aber besondere Vorschriften und Richtlinien zu beachten.

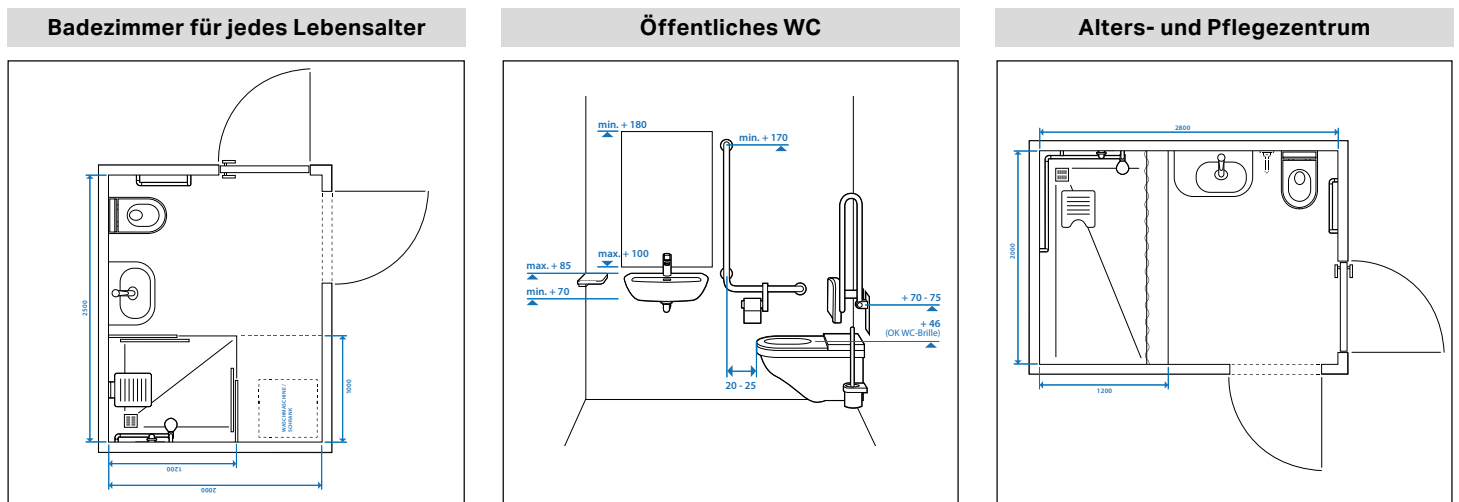

Wer Wohnungen für jedes Lebensalter plant, schafft Mehrwert für sich und andere. Ein Badezimmer für jedes Lebensalter zeichnet sich durch eine Grundfläche von mindestens 4–5 m², eine großzügige bodenebene Dusche (1.00 m x 1.20 m) mit leicht bedienbarer Armatur und Duschgleitstange in Haltegriffqualität, ein unterfahrbares Handwaschbecken mit ergonomischer Armatur und ein auf 0.46 m (Oberkante WC-Sitz) montiertes WC aus.

Rechtlich verbindliche Grundlage für die Planung von öffentlichen WCs zum Beispiel in Restaurants, Bürogebäuden, Einkaufszentren oder Sportanlagen ist die Norm SIA 500 «Hindernisfreie Bauten». Sie definiert, wie in der Abbildung 2 gezeigt, die genaue Ausrüstung und Positionierung. Die minimalen Raumgrößen betragen 1.65 m x 1.80 m (WC und Waschtisch), bzw. 1.80 m x 1.80 m (WC, Waschtisch und Dusche).

In Alters- und Pflegezentren müssen Raum und Dusche großzügig genug geplant werden, damit auch mobilitätsbehinderte Menschen die Körperpflege möglichst selbständig ausführen können. Bei Pflegebedarf von schwer behinderten oder übergewichtigen Menschen sollten zudem auch zwei Pflegenden einen optimalen Zugang zu WC und Dusche haben.

WC

Das WC sollte generell auf einer Höhe von 0.46 m (Oberkante WC-Sitz) montiert werden. Die Platzierung in einer Raumecke mit einem Achsabstand von 0.45 m ermöglicht die Montage eines L-förmigen Haltegriffs an der seitlichen Wand. WCs in öffentlich zugänglichen Gebäuden müssen gemäß Norm SIA 500 eine Ausladung von 0.65 m aufweisen. Dies kann mit einem verlängerten Liberty-WC, einem Aufputz-WC oder einem Standard-Unterputz-WC an einer kurzen Vorwandinstallation erreicht werden.

Armatur

Je länger der Hebel der Armatur, umso weniger Kraft ist für die Bedienung nötig. Diverse Armaturserien von LAUFEN können auch zu einem späteren Zeitpunkt mit einem langen Griff nachgerüstet werden. Berührungslose Armaturen verlangen keinen Krafteinsatz und sind ebenfalls geeignet. In der Dusche ist eine Unterputz-Armatur empfehlenswert. Dies erleichtert die Nutzung des nahen Haltegriffs.



PRO LIBERTY Wand WC UNIVERSAL WC-Bürsten- und Papierrollenhalter aus Keramik

BARRIEREFREIES BAD



PRO LIBERTY
Waschtisch, barrierefrei

600 x 550 x 150 mm
811950



PRO LIBERTY
Waschtisch, barrierefrei

650 x 550 x 160 mm
811953



PRO LIBERTY
Wand-WC, Tiefspüler, spülrandlos,
barrierefrei

700 x 365 x 335 (450) mm
821960



PRO LIBERTY
Wand-WC, Tiefspüler, spülrandlos,
barrierefrei

700 x 360 x 350 (450) mm
821954



LIBERTYLINE
Wand-WC, Tiefspüler, mit Spülrand,
barrierefrei

700 x 360 x 360 mm
821470



LIBERTYLINE
WC-Sitz mit Deckel,
abnehmbar

892470



LIBERTYLINE
WC-Sitz ohne Deckel, abnehmbar,
barrierefrei

891470

BARRIEREFREIES BAD



PRO LIBERTY
Wand-WC, Flachspüler,
mit Spülrand, barrierefrei
700 x 360 x 350 (450) mm
820953



PRO LIBERTY
WC-Sitz mit / ohne Deckel,
abnehmbar, barrierefrei, mit extra
verstärkten Scharnieren und Puffern
898950 / 898951



REHAB
Waschtisch, barrierefrei
660 x 550 x 165 mm
810603



LIBERTYLINE
Waschtisch, ohne Überlauf
und Öffnung im Ablaufventil,
barrierefrei
800 x 550 x 150 mm
811478

UNIVERSAL SPÜLKASTEN



LAUFEN PRO Stand-WC Kombination UNIVERSAL Stand-Spülkasten

DER ALLROUNDER FÜR BODENSTEHENDE WCS.

Der bodenstehende Universal-Spülkasten zeichnet sich durch sein rechtwinklig-geometrisches Design und seine hohe Funktionalität aus.

Unaufdringlich integriert sich der schlichte Quader in die Raumgeometrie des Badezimmers und verkleidet dabei elegant die Sanitärtechnik für das WC – Wasseranschluss, Spülkasten und Abgangsbogen sind vollständig unter der Keramik verborgen. Dank seines minimalistischen Designs harmonisiert er dabei formvollendet mit vielen bodenstehenden WCs aus dem Sortiment von LAUFEN.

Aber nicht nur optisch macht der Universal-Spülkasten eine gute Figur. Als Schnittstelle zwischen WC und den Installationen für Wasserversorgung und -entwässerung beherrscht er alle gängigen Anschlussmöglichkeiten. Er ist damit sowohl für Neubauten als auch für Renovationen und Umbauten im Bad bestens geeignet. In der Regel müssen für die Montage keine baulichen Veränderungen oder Eingriffe in die Bausubstanz vorgenommen werden.

Auch in Sachen Reinigung und Hygiene spielt der robuste Keramikkörper des Universal-Spülkastens seine Vorteile im Bad aus. Die keramische Oberfläche ist frei von Fugen und Nischen in denen Verunreinigungen anhaften können. In der Regel genügt ein feuchtes Reinigungstuch, um die glatte Oberfläche schnell und einfach zu reinigen.



UNIVERSAL
Stand-Spülkasten, zweiteilig,
Wasseranschluss seitlich
(links oder rechts) / hinten (links oben)
400 x 140 x 980 mm
829660 / 829661



UNIVERSAL
Stand-Spülkasten,
Wasseranschluss seitlich
(links oder rechts) / hinten (links oben)
400 x 140 x 980 mm
828660 / 828661

UNIVERSAL Spülkasten
ist auch passend
für Stand-WCs
LB3 821684 und
Palomba Collection 828661

EINZELMODELLE /
SPEZIALARTIKEL /
KERAMISCHE
ACCESSOIRES



BERNINA Wandausguss mit Klapprost

OPTIMIERTE HYGIENE UND KLARE LINIEN

In öffentlichen Gebäuden ist die Sanitärkeramik einer viel größeren Beanspruchung ausgesetzt als zu Hause. Danach muss man weit suchen: Hochwertige Accessoires aus Keramik, welche dem Badezimmer viel Eleganz und Souveränität verleihen. Darüber hinaus schaffen praktische Keramiktableaus reinigungsfreundliche Ablageflächen.



COLLEGE Schulhaus-
Waschtisch 60



UNIVERSAL Bürsten-Halter



LIVING SQUARE Waschtisch 130,
schneidbar bis 650mm



UNIVERSAL Keramikablage



MODERNA R
Wand-WC für aufgesetzten
Spülkasten, Tiefspüler, spülrandlos, /
mit Spülrand
670 x 360 x 340 mm
820549 / 820545



MODERNA R
Spülkasten,
Wasseranschluss seitlich
(links oder rechts) / hinten (mittig)
380 x 175 x 330 mm
826541 / 826542



MODERNA R
Wand-WC, spülrandlos,
,comfort', Tiefspüler
560 x 360 x 410 mm
821546



MODERNA R
WC-Sitz mit Deckel, abnehmbar,
ohne / mit Absenkautomatik
893543 / 893544

SPEZIALARTIKEL UND KERAMISCHE ACCESSOIRES



ALBONOVA
Stand-WC, Flachspüler,
mit Spülrand, Vent-Anschluß rechts,
Abgang senkrecht
470 x 350 x 390 mm
823050 / 823058



ALBONOVA 50
Stand-WC, Flachspüler,
mit Spülrand,
Abgang waagrecht / senkrecht
480 x 350 x 500 mm
821990 / 821998



PASCHA
Stand-WC, Tiefspüler,
mit Spülrand,
Abgang senkrecht
560 x 355 x 390 mm
822130



PASCHA H
Stand-WC, Tiefspüler,
mit Spülrand,
Abgang senkrecht
550 x 365 x 500 mm
822135



TRAISEN
Handwaschbecken
360 x 245 x 130 mm
811932



COLLEGE
Klassenzimmerbecken
mit Armaturenbank,
Seifen- und Schwammablage
600 x 455 x 225 mm
857600



BERNINA
Ausgussbecken wandhängend,
mit Randspülung, Wasserzulauf
innen, Abgang innen waagrecht mit
Klapprost, verchromt
505 x 510 x 710 mm
854211



ILBAGNOALESSI ONE
Keramische Ablage,
mit Handtuchschlitz
630 x 175 x 50 mm
870972



THE NEW CLASSIC
Keramische WC-Bürstengarnitur,
inkl. Klosettbürste
105 x 95 x 125 mm
873852



THE NEW CLASSIC
Keramischer Zahnbürstenhalter
inkl. Befestigungsmaterial
145 x 125 x 145 mm
873854



THE NEW CLASSIC
Keramische Seifenschale
140 x 115 x 35 mm
873856



THE NEW CLASSIC
Keramischer Seifenspender
180 x 125 x 145 mm
873855



PALACE/LIVING SQUARE
Ablage, aus Sanitärkeramik,
wandhängend, schneidbar bis 650 mm
900 / 1200 / 1300 x 380 x 35 (100) mm
870433 / 870434 / 870435



UNIVERSAL
Keramische Ablage
500 / 600 x 135 x 65 mm
870252 / 870254



UNIVERSAL
Keramische WC-Bürstengarnitur,
inkl. Klosettbürste
180 x 90 x 105 mm
873680



UNIVERSAL
Keramischer Papierrollenhalter
95 x 140 x 95 mm
872610

SPEZIALARTIKEL UND KERAMISCHE ACCESSOIRES



SEDAN
Stand-WC, Tiefspüler,
mit Spülrand

470 x 365 x 405 mm
821227



SUPREMA
Wand-WC, Flachspüler,
mit Spülrand

530 x 355 x 400 (425) mm
821100



SUPREMA
Wand-WC, Tiefspüler,
mit Spülrand

530 x 355 x 400 (410) mm
821650



AUSTRO
WC-Sitz mit Deckel,
Scharniere Edelstahl

892351



ILBAGNOALESSI ONE
Keramischer Handtuchhalter

130 x 55 x 95 mm
870976



ILBAGNOALESSI ONE
Keramischer Papierrollenhalter

185 x 150 x 110 mm
870970



THE NEW CLASSIC
Keramischer Spiegel
mit LED Ambientelicht

500 x 80 x 700 mm
406070



THE NEW CLASSIC
Keramische Ablage

420 x 160 mm
877851



VAL
Ablageschale,
rund

325 x 325 x 60 mm
870281



VAL
Ablageschale,
rechteckig

360 x 280 x 60 mm
870282



VAL
Papierrollenhalter,
rechts / links

170 x 130 x 115 mm
872280 / 872281



VAL
WC-Bürstengarnitur,
inkl. Klosettbürste

150 x 100 x 360 mm
872282

Farben **Keramik**

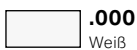

.000
Weiß

*Nicht alle Modelle sind in allen Farben erhältlich. Mehr
Details auf den technischen Seiten oder auf unserer
Webseite.

LIS - LAUFEN INSTALLATIONS- SYSTEM

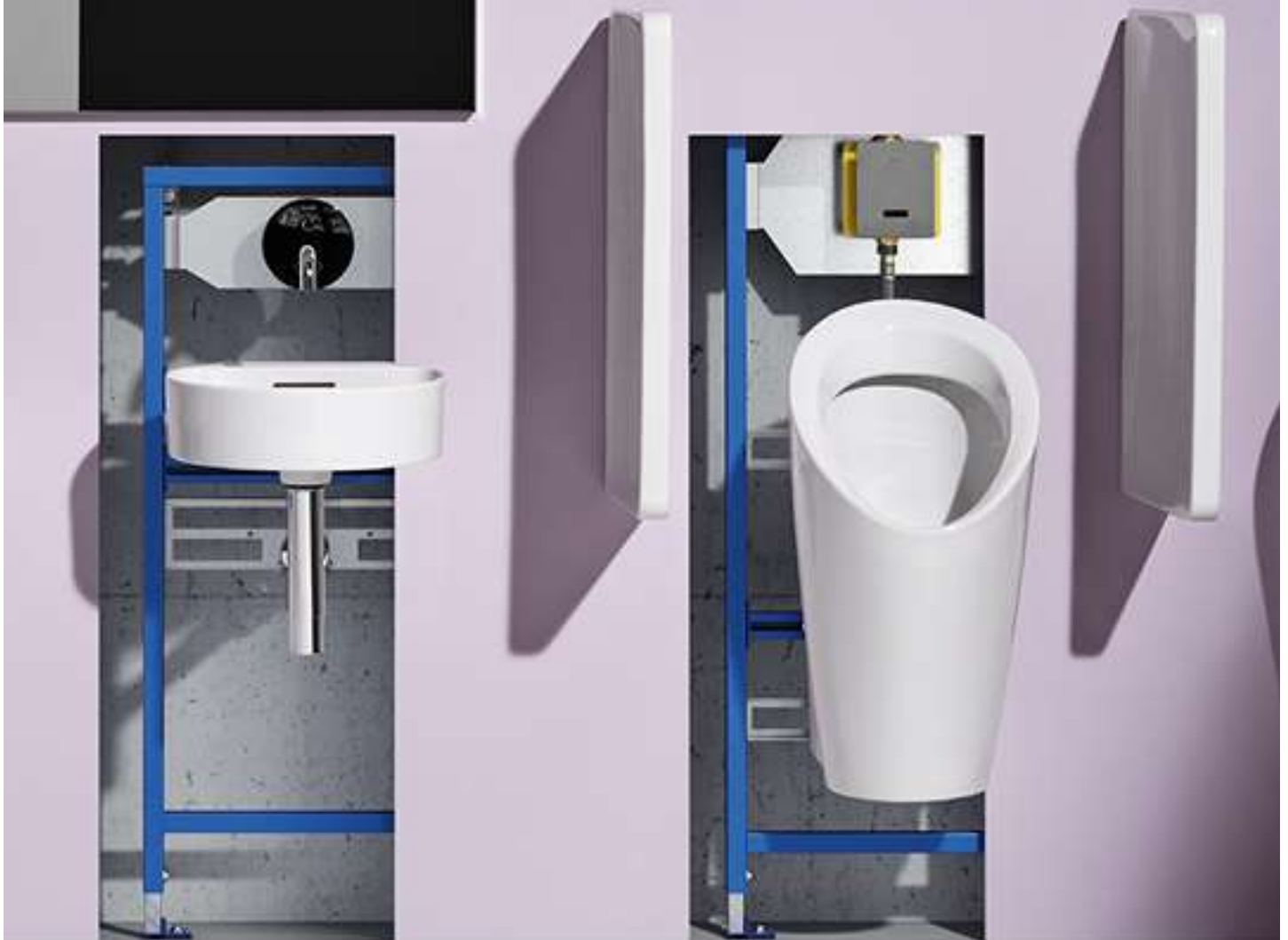

VAL Handwaschbecken TWINTRONIC elektronischer UP-Waschtischmischer LEMA Urinal CINTO Urinalabtrennung LIS Installationssystem

LAUFEN INSTALLATIONSSYSTEM

Damit Pläne variieren können, steht das LAUFEN Installationssystem fest. Mit selbsttragendem Stahlrahmen ist es für jede Bausituation und unterschiedlichste Einbauszenarien gerüstet. Die Lösung, wenn es gilt, Waschtische, WCs, Dusch-WCs, Bidets oder Urinale schnell, sicher und wirtschaftlich zu installieren.



NEUES VORWANDINSTALLATIONSSYSTEM FÜR URINALE. Das LAUFEN Installationssystem LIS ist die perfekte Lösung, um Urinale von LAUFEN sicher, schnell und einfach zu installieren. Zum Sortiment gehören verschiedene Vorwandelemente für den Trocken- und für den Nassbau. Mit ihrer Hilfe lassen sich unterschiedlichste Einbauszenarien realisieren. Die Vorwandelemente sind auch mit vormontierter Steuerungsbox von Sanimatic für Urinale ohne integrierte Steuerung erhältlich. Die Steuerungsbox enthält als Netzversion bereits ein Bluetooth-Modul für den Unterhalt und die Wartung der Grundeinstellungen via SmartControl App (iOS & Android).



Funktionsvideo SmartControl



PRO S Wand-WC LIS Installationssystem

LIS INSTALLATIONSRAHMEN UND DRÜCKERPLATTEN



CW2 Installationssystem LIS mit Spülkasten für Wand-WC und Dusch-WC, Zwei-Mengen-Spülung 6/3L
500 x 140-195 x 1120-1320 mm

894661



TW1 Nassbau-Element mit Spülkasten für Wand-WCs, Zwei-Mengen-Spülung 6/3L
450 x 125 x 770 mm

894663



AW1 Drückerplatte, Zwei-Mengen-Spülung

250 x 10 x 160 mm

895661



AW2 Drückerplatte Inox, Zwei-Mengen-Spülung, vandalensicher

250 x 10 x 160 mm

895662



AW3 Elektronische Glas-Drückerplatte, berührungslos, Zwei-Mengen-Spülung
250 x 15 x 160 mm

895663



AW4 Elektronische Glas-Drückerplatte, berührungslos, Zwei-Mengen-Spülung
250 x 15 x 160 mm

895664



CH1 Installationselement für Griff- und Haltesysteme, links / rechts
295 x 135-205 x 1120-1320 mm

892667 / 892668



CB1 Installationssystem LIS für Wandbidets
525 x 135-205 x 1120-1320 mm

892660



CWB1 Installationssystem LIS für Waschtische
500 x 130-195 x 1120-1320 mm

892661



Befestigungsplatte für Simibox ‚light‘ für LIS CWB1

892662



CU1 / CU2 Installationssystem LIS für Urinale ohne integrierte Steuerung
500 x 140-195 x 1440-1640 mm

892663 / 892664



CU3 Installationssystem LIS für Urinale mit integrierter Steuerung bzw. wasserlos
500 x 140-195 x 1325-1625 mm

892665



Urinalsteuerung ‚SmartControl-U‘, Abdeckplatte mit Infrarot-Sensor und Montagerahmen, verchromt, mit magnetischem Ventil
118 x 8,5 x 144 mm

370660004xxx1

Unterputz-Box ‚SmartControl-U‘, für Urinale ohne integrierter Steuerung für Wandinstallation direkt an der Wand oder im Rahmen

3706600007001

Unterputznetzteil für elektronische Drückerplatten AW3 und AW4 (100-230 V)

898660

Details im technischen Teil auf www.laufen.co.at

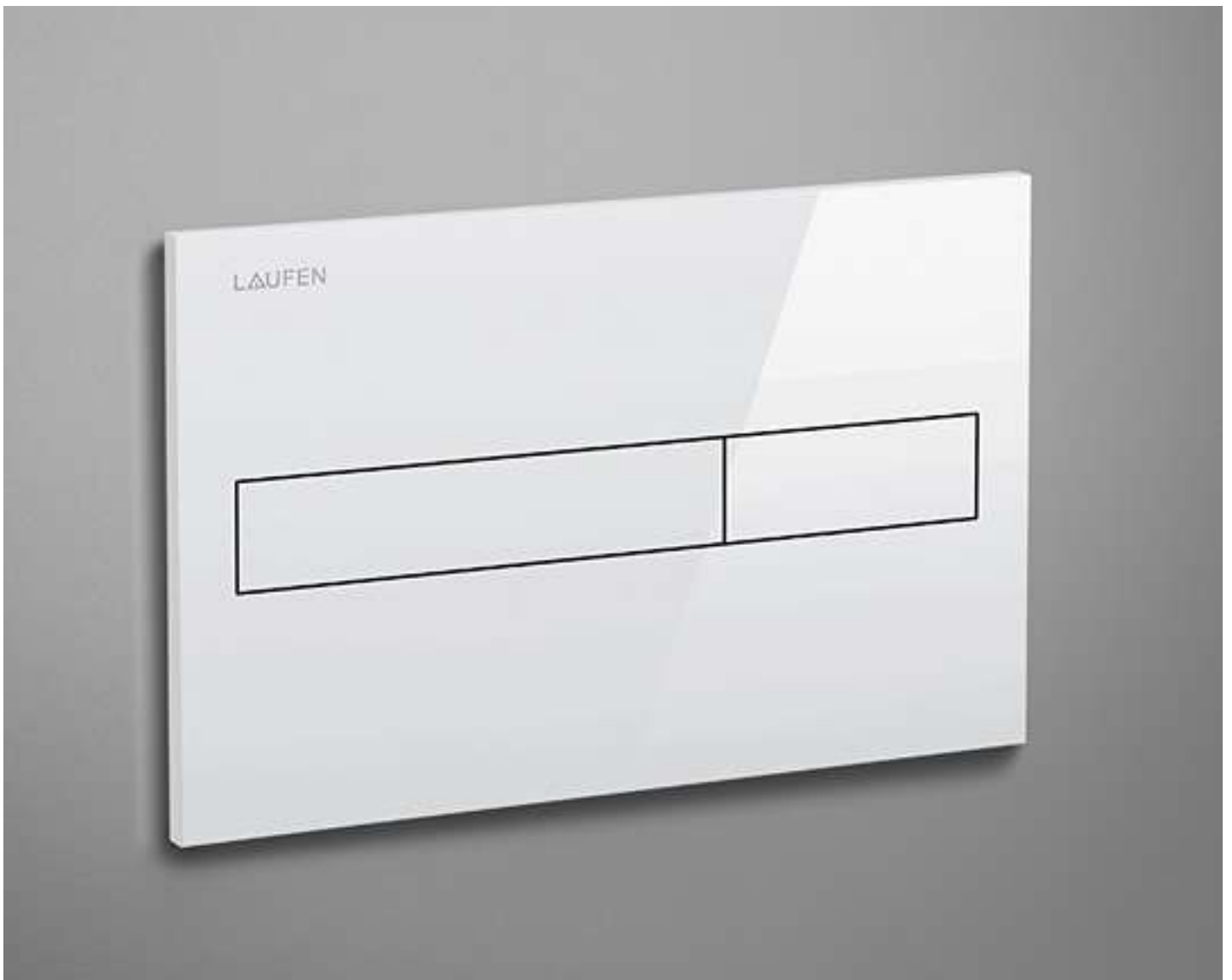

Drückerplatte, AW1, weiß



Neu sind zwei elektronische, sensorgesteuerte Glas-Betätigungsplatten AW3 und AW4 in zwei Grafikdesigns in schwarz und weiß erhältlich

BADEZIMMER- MÖBEL



VAL Einbauwaschtisch von oben; Waschtischmischer BOUTIQUE Waschtischplatte nach Maß, bodenstehendes Schubladenelement 90
FRAME 25 Spiegel



MÖGLICHE KOMBINATIONEN





















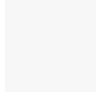



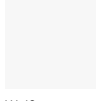









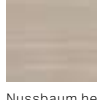
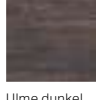



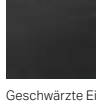

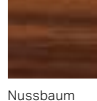
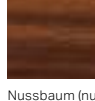











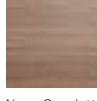

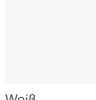
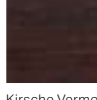

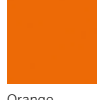
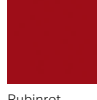
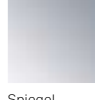







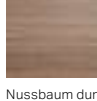

Kombinationsmöglichkeiten Keramik - Möbel

LAUFEN-Möbelprogramme Waschtischunterbauten, Waschtischplatten für Möbelwaschtische und Auflege-Waschtische	Laufen-Keramikserien												
	Möbelwaschtische / Auflege-Waschtisch												
	The New Classic	Sonar	Il Bagno Alessi One	Palomba Collection	Kartell by Laufen	Living City	Living Square	Living SaphirKeramik	Ino	Val	Palace	Laufen Pro S	Laufen Pro
Boutique	•	•		•	•			•	•	•			
Base									•	•		•	
Case				•		•	•				•	•	•
Case Waschtischplatten				•	•	•	•	•	•	•		•	•
Space										•			
Space Waschtischplatten				•	•	•	•	•	•	•		•	•
Sonar		•											
Il Bagno Alessi One			•										
Palomba Collection				•									
The New Classic	•												
Kartell by Laufen					•								
Ino									•				
Laufen Pro S												•	
Laufen Pro													•

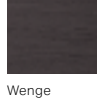
ÜBERSICHT MÖBELFARBEN

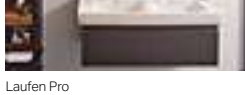
Standardfarben

Multicolor

									
Boutique	Eiche hell	Eiche dunkel							
									
Base	Weiß matt	Weiß glänzend	Ulme hell	Ulme dunkelbraun	Verkehrsgrau				
									
Case	Weiß matt	Weiß glänzend	Gekalkte Eiche	Eiche Anthrazit					
									
Case Waschtischplatten	Weiß	Weiß glänzend	Gekalkte Eiche	Eiche Anthrazit					
									
Space	Weiß matt	Nussbaum hell	Ulme dunkel						
									
Space Waschtischplatten	Weiß matt	Nussbaum hell	Ulme dunkel						
									
The New Classic	Weiß matt	Weiß glänzend	Geschwärzte Eiche	Verkehrsgrau	Nussbaum	Nussbaum (nur WT Gestelle)			
									
Sonar	Gold (lackiert)	Kupfer (lackiert)	Titan (lackiert)	Gold & Nero Marquina	Kupfer & Nero Marquina	Titanium & Nero Marquina	Weiß matt	NM + Weiß matt	
									
Il Bagno Alessi One	Weiß lackiert	Noce Canaletto							
									
Palomba Collection	Weiß	Kirsche Vermont	Taubenblau	Orange	Rubinrot	Spiegel			
									
Kartell by Laufen	Weiß matt	Weiß glänzend	Grau matt	Schiefergrau	Ockerbraun	Senfgeb	Graublau		
									
Ino	Weiß matt	Nussbaum dunkel							
									
Laufen Pro S	Weiß	Weiß glänzend	Graphit	Wenge	Eiche hell				
									
Laufen Pro	Weiß	Weiß glänzend	Wenge						

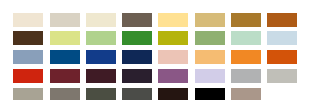
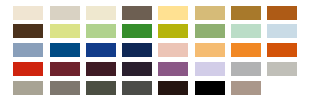
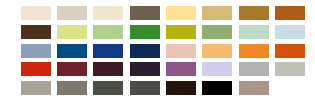

Nicht alle Farben für alle Modelle verfügbar

BOUTIQUE



INO Aufsatzwaschtisch; Badewanne KARTELL BY LAUFEN Waschtischmischer; Standsäulen-Bademischer BOUTIQUE Schubladenelement 90; Halbhochschrank und Halbhochschrank mit offener Front FRAME 25 Spiegel

DER WUNSCH ALS MAß DER DINGE

Überraschender kann eine Möbelserie kaum ein Bad veredeln. Hochwertigste Werkstoffe und Hölzer sind in der BOUTIQUE Range mit größter Sorgfalt und technischer Finesse so vorgedacht, dass sie auch anspruchsvollsten Individualisten genügen. Dabei spiegelt sich die Charakteristik der richtungsweisenden SaphirKeramik in der feinen Designsprache wider. Schmal zulaufende Kanten bringen formvollendeten Stauraum ins Bad, der perfekt mit den feinen Waschtischformen harmoniert. Nutzerfreundlichkeit krönt das durchdachte Design durch intelligente technische Lösungen scheinbar nebenbei.



BOUTIQUE



VAL Waschtisch 95 BOUTIQUE Schubladenelement 120 KARTELL BY LAUFEN Waschtischmischer



BOUTIQUE Hochschrank; Schubladenelement



KARTELL BY LAUFEN Waschtisch-Schale, Waschtischmischer
BOUTIQUE Waschtischplatte, Schubladenelement FRAME 25 Spiegel



LIVING SAPHIRKERAMIK Waschtisch-Schale
BOUTIQUE Waschtischplatte; Schubladenelement



KARTELL BY LAUFEN Waschtisch 90; Waschtischmischer
BOUTIQUE Waschtischplatte; Schubladenelement mit Ordnungssystem

BOUTIQUE



Schubladenelement 900,
1 Schublade
ohne / mit Ausschnitt Mitte
900 x 380 x 360 mm
409003 / 409000



Schubladenelement 900,
1 Schublade
ohne / mit Ausschnitt Mitte
900 x 500 x 430 mm
409013 / 409010



Schubladenelement 1200,
1 Schublade
ohne / mit Ausschnitt Mitte
1200 x 380 x 360 mm
409033 / 409030



Schubladenelement 1200,
1 Schublade,
mit Ausschnitt links / rechts
1200 x 380 x 360 mm
409031 / 409032



Sockel für Schubladenelement
1200x500 mm (für Bodenmontage)
1120 x 460 x 40 mm
409235



Sockel für Schubladenelement
900x500 mm (für Bodenmontage)
820 x 460 x 40 mm
409230



Waschtischplatte, auf Maß gefertigt,
600-2200 mm, 80/120 mm dick
(über Bestellformular bestellbar)
600-2200 x 500 x 80/120 mm
409220

Befestigungs-Set mit 2 Konsolen
492982



Steckdosenmodul, IP 44,
passend zu Ablagen
409241, 409242, 409245, 409246
100 x 70 x 70 mm
492984



Hochschrank, 1 Tür,
Türanschlag links oder rechts,
mit 4 Holzfachböden
300 x 300 x 1800 mm
409131



Halbhochschrank, 1 Tür,
Türanschlag links oder rechts,
mit 2 Holzfachböden
300 x 300 x 900 mm
409151



Halbhochschrank,
offene Front
300 x 300 x 900 mm
409170

Farben Möbel

.250
Eiche hell

.251
Eiche dunkel



Innenablage für Schubladenelement
1200 x 380 mm,
mit Vorbereitung für Steckdose
1165 x 90 x 85 mm
409245



Innenablage für Schubladenelement
1200 x 500 mm,
mit Vorbereitung für Steckdose
1165 x 150 x 85 mm
409246



CASE
Handtuchhalter für Möbel,
270 / 320 / 400 mm
270 / 320 / 400 x 60 x 15 mm
490950 / 490951 / 490952



Schubladenelement 1200,
1 Schublade,
mit Ausschnitt links und rechts
1200 x 380 x 360 mm
409034



Schubladenelement 1200,
1 Schublade
ohne / mit Ausschnitt Mitte
1200 x 500 x 430 mm
409053 / 409050



Schubladenelement 1200,
1 Schublade,
mit Ausschnitt links / rechts
1200 x 500 x 430 mm
409051 / 409052



Schubladenelement 1200,
1 Schublade,
mit Ausschnitt links und rechts
1200 x 500 x 430 mm
409054

Befestigungs-Set mit 3 Konsolen

492983

Ausschnitt für Waschtisch (1x)

409228



Ordnungssystem für Schublade,
klein

195 x 250 x 55 mm

409200



Ordnungssystem für Schublade,
groß

275 x 250 x 55 mm

409201



Offenes Regalelement

300 x 380 x 360 mm

409100



Offenes Regalelement

300 x 500 x 430 mm

409101



Innenablage
für Schubladenelement 900 x 380 mm,
mit Vorbereitung für Steckdose

865 x 90 x 85 mm

409241



Innenablage
für Schubladenelement 900 x 500 mm,
mit Vorbereitung für Steckdose

865 x 150 x 85 mm

409242

Farben Handtuchhalter CASE

.104
Aluminium glanzeloxiert

.105
Aluminium, eloxiert

.106
Aluminium, dunkelbraun eloxiert

Passende Spiegel oder Spiegelschränke finden Sie u.a. im Kapitel FRAME 25 / LEELO.

SPACE



VAL Waschtisch 120; Wandmischer SPACE Waschtischunterbau 120 FRAME 25 Spiegel

INNENARCHITEKTUR WAR NIE LEICHTER

SPACE definiert Raum mit der Charakteristik die LAUFEN seit Erfindung der SaphirKeramik nutzt. Strenge Linien und enge Kantenradien zeichnen die Form, während feine Materialität und hochwertige Technik den Komfort sichern.

Bei 39 Farben, 76 Möbelvarianten und unzähligen Keramik-Kombinationen kann nur noch die Entscheidung schwer sein.



VAL Waschtisch 120 SPACE Waschtischunterbau 120

SPACE



LIVING CITY Aufsatz- Waschtisch 60 SPACE Waschtischplatte; Schubladenelement 60 FRAME 25 Spiegel



SPACE Hochschrank mit doppelseitigem Spiegel



SPACE Hochschrank mit 4 Ablagen



SPACE Waschtischplatte; Schubladenelement

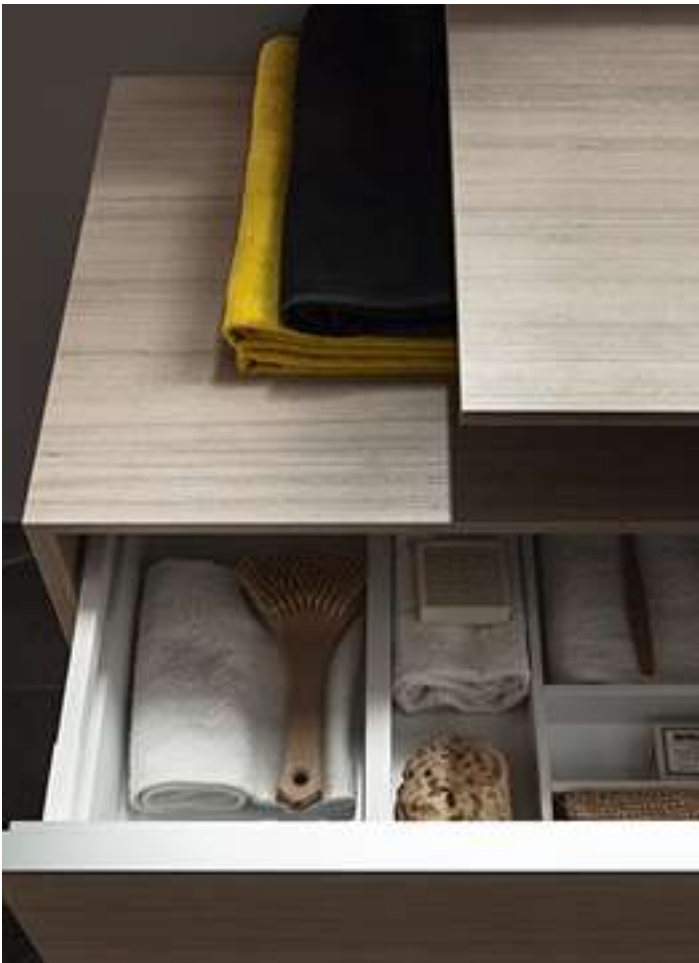

SPACE Waschtischplatte; Schubladenelement mit Ordnungssystem



PRO S Aufsatz-Waschtisch 60; Wand-WC SPACE Waschtischplatte; Schubladenelement; Hochschrank; Hochschrank Slim FRAME 25 Spiegelschrank CITYPLUS Waschtischmischer



VAL Waschtisch unterbaufähig 55 SPACE Waschtischunterbau; Hochschrank mit offener Front FRAME 45 Spiegel CASE Handtuchhalter CITYPLUS Waschtischmischer



LIVING SAPHIRKERAMIK Waschtischschale SPACE Waschtischplatte; Trolley FRAME 25 Spiegelschrank

SPACE



Waschtischplatte, 900 mm,
13 mm dick,
ohne / mit Ausschnitt mittig
870 x 520 x 13 mm
410950 / 410953



Waschtischplatte, 1200 mm,
13 mm dick,
ohne / mit Ausschnitt mittig
1170 x 520 x 13 mm
411000 / 411003



Waschtischplatte, 1200 mm,
13 mm dick,
mit Ausschnitt links / rechts
1170 x 520 x 13 mm
411001 / 411002



Waschtischplatte, 1200 mm,
13 mm dick,
mit Ausschnitt links und rechts
1170 x 520 x 13 mm
411004



Waschtischplatte, auf Maß gefertigt,
600-2200 mm, 100 mm dick
(über Bestellformular bestellbar)
600-2200 x 520 x 100 mm
411090



Ordnungssystem ,klein',
für Waschtischunterbau,
Weiss matt lackiert
200 x 245 x 45 mm
495400



Ordnungssystem ,klein',
für Schubladenelement und Rollcontainer,
Weiss matt lackiert
200 x 325 x 45 mm
495402



Ordnungssystem ,klein',
für Waschtischunterbau,
Weiss matt lackiert
200 x 274 x 45 mm
495401



Ordnungssystem ,groß',
für Schubladenelement und Rollcontainer,
Weiss matt lackiert
320 x 374 x 45 mm
495407



Schubladenelement,
450 mm, 1 Schublade
435 x 520 x 250 mm
411101



Schubladenelement,
600 mm, 1 Schublade
585 x 520 x 250 mm
411131



Schubladenelement,
800 mm, 1 Schublade
790 x 520 x 250 mm
411161

Farben Möbel

	.100 Weiß matt, mit Griff Aluminium .105
	.101 Nussbaum hell, mit Griff Aluminium .105
	.103 Ulme dunkel, mit Griff Aluminium .105
	.999* Multicolor (lackiert)

Bitte Farbnummer in Bestelltext angeben:

01	02	03	04	05	06	07	08
09	10	11	12	13	14	15	16
17	18	19	20	21	22	23	24
25	26	27	28	29	30	31	32
33	34	35	36	37	38	39	

Weitere Information zu den 39 Wunschfarben finden Sie im Kapitel Produkteigenschaften und -vorteile.



Waschtischplatte, 1600 mm,
13 mm dick,
ohne / mit Ausschnitt mittig
1580 x 520 x 13 mm

411050 / 411053



Waschtischplatte, 1600 mm,
13 mm dick,
mit Ausschnitt links / rechts
1580 x 520 x 13 mm

411051 / 411052



Waschtischplatte, 1600 mm,
13 mm dick,
mit Ausschnitt links und rechts
1580 x 520 x 13 mm

411054



Waschtischplatte, auf Maß gefertigt
600-2200 mm, 13 mm dick
(über Bestellformular bestellbar)
500-2200 x 520 x 13 (48) mm

411080



Ordnungssystem ,klein',
für Schubladenelement und Rollcontainer,
Weiss matt lackiert
200 x 374 x 45 mm

495403



Ordnungssystem ,groß',
für Waschtischunterbau,
Weiss matt lackiert
320 x 245 x 45 mm

495404



Ordnungssystem ,groß',
für Waschtischunterbau,
Weiss matt lackiert
320 x 274 x 45 mm

495405



Ordnungssystem ,groß',
für Schubladenelement und Rollcontainer,
Weiss matt lackiert
320 x 325 x 45 mm

495406



Rollcontainer,
2 Schubladen
535 x 520 x 580 mm

411192



Hochschrank mit offener Front,
4 Ablagen
300 x 295 x 1700 mm

410900



Hochschrank mit Spiegelfront,
Türanschlag links oder rechts,
4 Ablagen
300 x 300 x 1700 mm

410901



Hochschrank ,slim' mit offener Front,
4 Ablagen
150 x 295 x 1700 mm

410905



Stellfuß-Set (2 Stück),
Höhe 275 mm,
Oberfläche in Aluminium eloxiert
275 mm

411220

Farben **Griffe / Stellfüße**

.004
Verchromt

Bitte Farbnummer von Möbel, Handtuchhalter und Füßen
im Bestelltext angeben

Farben **Handtuchhalter CASE**

.104
Aluminium glanzeloxiert

.105
Aluminium, eloxiert

.106
Aluminium, dunkelbraun eloxiert



CASE
Handtuchhalter für Möbel,
270 / 320 / 400 mm
270 / 320 / 400 x 60 x 15 mm
490950 / 490951 / 490952

Weitere SPACE-Möbel
finden Sie im Kapitel VAL.
Passende Spiegel oder Spiegel-
schränke finden Sie u.a. im
Kapitel FRAME 25 / LEELO.

CASE



LIVING CITY Waschtisch 100, Ablage rechts CASE for LIVING Waschtischunterbau

MÖBEL / WASCHTISCHPLATTEN

Mit Möbeln richten wir uns ein, drücken unseren Stil aus, setzen visuelle Statements.

Doch nicht nur die Optik entscheidet darüber, ob ein Stück gefällt, sondern auch Haptik und Funktion. Konsequentergedacht vereint die Badmöbel-Serie CASE mit ihrer minimalistisch schlichten Anmutung diese Faktoren zum Erfolg. Der Stil architektonischer Moderne reduziert und zeitlos angelegt, lässt jeder Keramik den sichtbaren Vortritt.



LIVING SQUARE Waschtisch 130 CASE for LIVING Waschtischunterbau, Handtuchhalter TWINPLUS Waschtischmischer

CASE



CASE Hochschrank



LIVING SQUARE Waschtisch mit Ablage rechts CASE for LIVING Waschtischunterbau
FRAME25 Spiegel



CASE Waschtischunterbau



CASE Waschtischunterbau mit Schubladen



LIVING CITY Waschtisch 100 CASE for LIVING Waschtischunterbau;



LIVING CITY Handwaschbecken 45
CASE for LIVING Waschtischunterbau 45; Handtuchhalter

CASE



LAUFEN PRO S Aufsatz-Waschtisch 60 CASE Waschtischplatte 120 mit Schubladenelement; Trolley CITYPLUS Waschtischmischer



LIVING CITY Aufsatz-Waschtisch 60 CASE Waschtischplatte 90 mit passendem Schubladenelement und Handtuchhalter



CASE Waschtischplatte 180 mit Schubladenelement 90 PALOMBA COLLECTION Waschtisch-Schale



CASE for PALACE Waschtischunterbau 120; Hochschrank
PALACE Waschtisch 120 mit Handtuchhalter
CURVEPRIME Waschtischmischer



CASE Waschtischplatte 160 mit Schubladenelement 80
LIVING SQUARE Einbauwaschtisch von oben, Wandmontiert

CASE



Waschtischplatte, 600 mm,
ohne / mit Ausschnitt in der Mitte

595 x 520 x 80 mm
405110 / 405111



Waschtischplatte, 800 mm,
ohne / mit Ausschnitt in der Mitte

790 x 520 x 80 mm
405120 / 405121



Waschtischplatte, 900 mm,
ohne / mit Ausschnitt in der Mitte

895 x 520 x 80 mm
405130 / 405131



Waschtischplatte, 1200 mm,
ohne / mit Ausschnitt in der Mitte

1190 x 520 x 80 mm
405140 / 405141



Waschtischplatte, 1600 mm,
mit Ausschnitt links und rechts

1580 x 520 x 80 mm
405154



Waschtischplatte, 1800 mm,
ohne / mit Ausschnitt in der Mitte

1790 x 520 x 80 mm
405160 / 405161



Waschtischplatte, 1800 mm,
mit Ausschnitt links / rechts

1790 x 520 x 80 mm
405162 / 405163



Waschtischplatte, 1800 mm,
mit Ausschnitt links und rechts

1790 x 520 x 80 mm
405164



Halbhochschrank,
2 Glasfachböden,
Türanschlag links / rechts
350 x 335 x 1000 mm

402011 / 402012



Rollcontainer mit Schublade
und zusätzlicher Innenschublade

460 x 385 x 505 mm

402051

Farben Handtuchhalter CASE

	.104 Aluminium glanzeloxiert
	.105 Aluminium, eloxiert
	.106 Aluminium, dunkelbraun eloxiert



Handtuchhalter für Möbel,
270 / 320 / 400 mm

270 / 320 / 400 x 60 x 15 mm
490950 / 490951 / 490952



Stellfuß-Set (2 Stück),
Höhe 165 / 355 / 337 / 370 / 385 / 410 /
255 mm, Oberfläche in Aluminium eloxiert
165 / 355 / 337 / 370 /
385 / 410 / 255 mm

**483091 / 483092 / 483093 /
483095 / 483098**



Waschtischplatte, 1200 mm,
mit Ausschnitt links / rechts

1190 x 520 x 80 mm

405142 / 405143



Waschtischplatte, 1200 mm,
mit Ausschnitt links und rechts

1190 x 520 x 80 mm

405144



Waschtischplatte, 1600 mm,
ohne / mit Ausschnitt in der Mitte

1580 x 520 x 80 mm

405150 / 405151



Waschtischplatte, 1600 mm,
mit Ausschnitt links / rechts

1580 x 520 x 80 mm

405152 / 405153



Waschtischplatte, auf Maß gefertigt,
500-2200 mm
(über Bestellformular bestellbar)
500-2200 x 520 x 80 mm

405170



Schubladenelement,
600 / 800 / 900 mm,
mit einer Schublade
595 / 790 / 895 x 520 x 230 mm

405212 / 405222 / 405232



Schubladenelement,
600 / 800 / 900 mm,
mit zwei Schubladen
595 / 790 / 895 x 520 x 450 mm

405214 / 405224 / 405234



Hochschrank, 1 Tür,
4 Glasfachböden,
Türanschlag links / rechts
350 x 335 x 1650 mm

402021 / 402022

Farben Möbel

.463
Weiß matt

.519
Gekalkte Eiche

.548
Eiche Anthrazit

.999*
Multicolor (lackiert)

*nicht verfügbar für Waschtischplatten und
Schubladenelemente

Bitte Farbnummer in Bestelltext angeben:



Weitere Information zu den 39 Wunschfarben finden Sie im Kapitel
Produkteigenschaften und -vorteile.

Weitere CASE-Möbel finden Sie in
den Kapiteln LIVING und PALACE.

BASE



PRO S Waschtisch 120 BASE für PRO S Waschtischunterbau BASE Spiegelschrank und Hochschrank CITYPRO Waschtischmischer

MÖBEL / SPIEGELSCHRÄNKE

Die Zeit im Bad pflegt auch die Seele. Mit BASE gestaltet sich die so angenehm wie möglich. Die Badmöbelserie inszeniert die Atmosphäre dafür als Ergänzung der LAUFEN Keramikkollektionen zu einem gesamtästhetischen Raumerlebnis. Mit alltagsfunktionaler Technik, unterschiedlichen Oberflächen und einer breiten Farbpalette unterstützt das Programm auch anspruchsvollste Badplanung ohne Kompromisse.



PRO S Doppelwaschtisch 120 BASE für PRO S Waschtischunterbau mit 4 Schubladen CITYPRO Waschtischmischer

BASE



PRO S Handwaschbecken 48
BASE für PRO S Waschtischunterbau FRAME 25 Glasablage
CITYPRO Waschtischmischer



VAL Waschtisch 120; Waschtischmischer
BASE für VAL Waschtischunterbau



BASE Hochschränke



VAL Handwaschbecken 45; Waschtischmischer; Wand-WC, spülrandlos BASE für VAL Waschtischunterbau
 FRAME 25 Spiegel und Glasablage 45 LIS Installationssystem für Wand-WCs Drückerplatte

BASE



PRO S Set 80, Waschtisch in weiß inkl. Waschtischunterschrank Base BASE Spiegelschrank, Hoch- und Halbhochschrank PRO Wand-WC, spülrandlos LIS Drückerplatte CITYPRO Waschtischmischer



BASE für VAL Unterschrank; VAL Waschtisch 60



BASE für VAL Waschtischunterbau, Hoch- und Spiegelschrank
VAL Waschtisch 60; Waschtischmischer



BASE Spiegelschrank 80 mit integrierter Steckdose und aufgesetztem Licht



BASE Hochschrank mit Schublade

BASE



PRO S Set 120, Waschtisch in weiß inkl. Waschtischunterschrank Base, Hochschranke PRO Wand-WC, spülrandlos
CITYPRO Waschtischmischer LIS Drückerplatte FRAME 25 Spiegel und Glasablage



BASE Spiegelschrank 60 mit integrierter Steckdose und aufgesetztem Licht



PRO S Set, Waschtisch in weiß inkl. Waschtischunterschrank Base



VAL Handwaschbecken, mit Hahnlochbank rechts; Wand-WC spülrandlos
BASE Waschtischunterbau ‚Base‘ mit 1 Tür LIS Drückerplatte

BASE



Hochschrank, 1 Tür, Türanschlag links / rechts, 1 fester Fachboden, 4 Glasfachböden, Design passend zu Waschtischunterbauten 350 x 335 x 1650 mm

402671 / 402672



Hochschrank, 2 Türen, Türanschlag links / rechts, 1 offenes Fach, 2 Glasfachböden, Design passend zu Waschtischunterbauten 350 x 335 x 1650 mm

402691 / 402692



Hochschrank, 2 Türen, Türanschlag links / rechts, 1 Schublade, 2 Glasfachböden, Design passend zu Waschtischunterbauten 350 x 335 x 1650 mm

402711 / 402712



Hochschrank, mit geringer Ausladung, 1 Tür, Türanschlag links / rechts, 1 fester Fachboden, 4 Glasfachböden, Design passend zu Waschtischunterbauten 350 x 185 x 1650 mm

402641 / 402642



Hochschrank, 2 Türen, Türanschlag links / rechts, 1 Schublade, 2 Glasfachböden, Design passend zu Kombipacks 350 x 335 x 1650 mm

402721 / 402722



Hochschrank, auf Maß 250-450 mm, Höhe max. 1650 mm (über Bestellformular bestellbar) 250-450 x 335 x <1650 mm

402730



Oberschrank, mit geringer Ausladung, 1 Tür, Türanschlag links / rechts, Design passend zu Kombipacks 350 x 185 x 700 mm

402611 / 402612



Regal mit Spiegelfront, seitlich rechts und links offen, 2 Fachböden 250 x 185 x 700 mm

402950



Spiegelschrank, 600 mm, 1 Tür, Scharnier links / rechts, mit LED Lichtelement horizontal, 2 Glasfachböden, 1 Steckdose 600 x 185 x 700 mm

402751 / 402752



Spiegelschrank, 800 mm, 2 Türen, mit LED Lichtelement horizontal, 2 Glasfachböden, 1 Steckdose 800 x 185 x 700 mm

402802



Spiegelschrank, 1000 mm, 2 Türen, mit LED Lichtelement horizontal, 2 Glasfachböden, 1 Steckdose 1000 x 185 x 700 mm

402852



Spiegelschrank, 1200 mm, 2 Türen, mit LED Lichtelement horizontal, 2 Glasfachböden, 1 Steckdose 1200 x 185 x 700 mm

402902

Farben **Stellfüße**

.004
Verchromt



Stellfuß-Set (2 Stück), Höhe 264 / 283 / 293 mm, Oberfläche in Aluminium eloxiert 264 / 283 / 293 mm

402990 / 402991 / 402992



Accessoire-Set, bestehend aus Kosmetik-Spiegel, Magnetleiste und Aufbewahrungschale aus transparentem Kunststoff

490600

Details im technischen Teil auf www.laufen.co.at



Oberschrank, mit geringer Ausladung,
1 Tür, Türanschlag links / rechts,
Design passend zu
Waschtischunterbauten
350 x 185 x 700 mm

402601 / 402602



Hochschrank, mit geringer Ausladung,
1 Tür, Türanschlag links / rechts,
1 fester Fachboden, 4 Glasfachböden,
Design passend zu Kombipacks
350 x 185 x 1650 mm

402651 / 402652



Hochschrank, 1 Tür, Türanschlag links /
rechts, 1 fester Fachboden,
4 Glasfachböden,
Design passend zu Kombipacks
350 x 335 x 1650 mm

402681 / 402682



Hochschrank, 2 Türen, Türanschlag
links / rechts, 1 offenes Fach,
2 Glasfachböden,
Design passend zu Kombipacks
350 x 335 x 1650 mm

402701 / 402702

Farben Möbel

-  **.260**
Weiß matt
-  **.261**
Weiß glänzend
-  **.262**
Ulme hell
-  **.263**
Ulme dunkel
-  **.266**
Verkehrsgrau
-  **.999**
Multicolor (lackiert)

Bitte Farbnummer in Bestelltext angeben:



Weitere Information zu den 39 Wunschfarben finden Sie im Kapitel
Produkteigenschaften und -vorteile.



Wäschekorb für Hochschränke

270 x 270 x 450 mm

493020





CASE

Handtuchhalter für Möbel,
270 / 320 / 400 mm

270 / 320 / 400 x 60 x 15 mm

490950 / 490951 / 490952

Farben Handtuchhalter CASE

-  **.104**
Aluminium glanzeloxiert
-  **.105**
Aluminium, eloxiert
-  **.106**
Aluminium, dunkelbraun eloxiert

Weitere BASE-Möbel finden Sie in
den Kapiteln VAL, PRO S, PALACE
und INO.

FRAME 25



INO Waschbecken FRAME 25 Spiegel mit Aluminiumrahmen; LED Lichtelement

SPIEGELSCHRÄNKE / SPIEGEL / GLASABLAGEN

Zeitlose Eleganz findet in den Spiegeln von FRAME 25 Ausdruck. Sie überzeugen mit kristallklarer Sicht beim Schminken, Pflegen oder Rasieren. Geschützt werden sie von schmalen, eloxierten Aluminiumrahmen, mit sauber definierten Kanten.



FRAME 25 Spiegelschrank

FRAME 25 Spiegelschrank mit Steckdose

FRAME 25



PRO S Doppelwaschtisch 120; Waschtischunterbau; Hochschrank FRAME 25 Spiegel 120, LED Lichtelemente vertikal
CITYPLUS Waschtischmischer



FRAME 25 Spiegel mit Licht Sensor



FRAME 25 Spiegel mit Licht Detail



FRAME 25 Glasablage



FRAME 25 Spiegelschrank mit Steckdose

FRAME 25



SONAR Waschtisch-Schale mit Oberflächenstruktur; Schubladenelement, 1 Schublade KARTELL BY LAUFEN Standsäulen-Waschtischmischer
FRAME 25 Spiegel rund, 55



Spiegelschrank, 450 mm, Aluminium, 1 Tür innen und außen verspiegelt, Scharnier links, mit Sensorschalter, 2 Steckdosen, 2 vertikale LED Beleuchtungselemente (dimmbar) ohne / mit Ambientelicht (nach unten)

408301 / 408351



Spiegelschrank, 450 mm, Aluminium, 1 Tür innen und außen verspiegelt, Scharnier rechts, mit Sensorschalter, 2 Steckdosen, 2 vertikale LED Beleuchtungselemente (dimmbar) ohne / mit Ambientelicht (nach unten)

408302 / 408352



Spiegelschrank, 600 mm, Aluminium, 1 Tür innen und außen verspiegelt, Scharnier links, mit Sensorschalter, 2 Steckdosen, 2 vertikale LED Beleuchtungselemente (dimmbar) ohne / mit Ambientelicht (nach unten)

408401 / 408451



Spiegelschrank, 600 mm, Aluminium, 1 Tür innen und außen verspiegelt, Scharnier rechts, mit Sensorschalter, 2 Steckdosen, 2 vertikale LED Beleuchtungselemente (dimmbar), ohne / mit Ambientelicht (nach unten)

408402 / 408452



Spiegelschrank, 800 mm, Aluminium, 2 Türen innen und außen verspiegelt, mit Sensorschalter, 2 Steckdosen, 2 vertikale LED Beleuchtungselemente (dimmbar), ohne / mit Ambientelicht (nach unten)

408503 / 408553



Spiegelschrank, 1000 mm, Aluminium, 2 Türen innen und außen verspiegelt, mit Sensorschalter, 2 Steckdosen, 2 vertikale LED Beleuchtungselemente (dimmbar), ohne / mit Ambientelicht (nach unten)

408603 / 408653



Spiegelschrank, 1200 mm, Aluminium, 3 Türen innen und außen verspiegelt, mit Sensorschalter, 2 Steckdosen, 4 vertikale LED Beleuchtungselemente (dimmbar), ohne / mit Ambientelicht (nach unten)

408804 / 408854



Spiegelschrank, 1300 mm, Aluminium, 3 Türen innen und außen verspiegelt, mit Sensorschalter, 2 Steckdosen, 4 vertikale LED Beleuchtungselemente (dimmbar), ohne / mit Ambientelicht (nach unten)

408704 / 408754

Farben **Spiegelschränke**

.144
Spiegel

.145
Weiß glänzend



Accessoire-Set, bestehend aus Kosmetik-Spiegel, Magnetleiste und Aufbewahrungsschale aus transparentem Kunststoff

490600



Spiegel mit Aluminiumrahmen, 450 / 550 mm

450 / 550 x 25 x 825 mm

447400 / 447401



Spiegel mit Aluminiumrahmen, 600 / 650 mm

600 / 650 x 25 x 700 mm

447402 / 447403



Spiegel mit Aluminiumrahmen, 800 / 900 mm

800 / 900 x 25 x 700 mm

447404 / 447405



Spiegel mit Aluminiumrahmen, 1000 / 1200 mm

1000 / 1200 x 25 x 700 mm

447406 / 447407



Spiegel mit Aluminiumrahmen, 1300 / 1500 / 1800 mm

1300 / 1500 / 1800 x 25 x 700 mm

447408 / 447409 / 447410



Spiegel mit Aluminiumrahmen, auf Maß gefertigt, min./max. 450x750/2200x1200 mm (über Bestellformular bestellbar)

300-2200 x 150 x 750-1200 mm

447420

FRAME 25

Farben **Aluminiumrahmen**

.144
Spiegel

.450
Spiegel mit Aluminiumrahmen, Schwarz matt



Spiegel rund,
550 mm / mit LED Ambientelicht,
für Lichtschalter
550 x 23 x 550 mm
447430 / 447431



Spiegel rund, 800 mm /
mit LED Ambientelicht,
für Lichtschalter
800 x 23 x 800 mm
447432 / 447433



Einbaurahmen-Set für Spiegelschrank
450 - 1300 mm (nicht verwendbar bei
Spiegelschränken mit Ambientelicht)
480 - 1230 x 30 x 780 mm
**408380 / 408480 / 408580 / 408680 /
408780 / 408880**



LED Lichtelement horizontal,
1300 / 1500 / 1800 mm
ohne / mit Schalter
1300 / 1500 / 1800 x 25 x 25 mm
**447531 / 447532 / 447541 / 447542 /
447551 / 447552**



LED Lichtelement horizontal,
mit Schalter, auf Maß gefertigt,
450-2000 mm (über Bestellformular
bestellbar) / mit Schalter
450-2000 x 25 x 25 mm
447561 / 447562



LED Lichtelement vertikal
(für Spiegel mit 700 mm Höhe) /
mit Schalter
700 x 25 x 25 mm
447571 / 447572



LED Lichtelement horizontal,
400 / 600 / 800 mm, für Spiegel mit
Rahmen schwarz matt
400 / 600 / 800 x 50 x 13 mm
447563 / 447564 / 447565



Glasablage,
1000 / 1200 mm
1000 / 1200 x 120 x 10 mm
447586 / 447587



Glasablage,
1300 / 1500 / 1800 mm
1300 / 1500 / 1800 x 120 x 10 mm
447588 / 447589 / 447590



Glasablage, auf Maß gefertigt,
450-2200 mm
(über Bestellformular bestellbar)
450-2200 x 120 x 10 mm
447591



Montagekit für Frame 25 Glasablagen
direkt an Frame 25 Spiegel,
2 Stück, Aluminium
490717



LED Lichtelement horizontal,
450 / 550 mm ohne / mit Schalter

450 / 550 x 25 x 25 mm

447451 / 447452 / 447461 / 447462



LED Lichtelement horizontal,
600 / 650 mm ohne / mit Schalter

600 / 650 x 25 x 25 mm

447471 / 447472 / 447481 / 447482



LED Lichtelement horizontal,
800 / 900 mm ohne / mit Schalter

800 / 900 x 25 x 25 mm

447491 / 447492 / 447501 / 447502



LED Lichtelement horizontal,
1000 / 1200 mm ohne / mit Schalter

1000 / 1200 x 25 x 25 mm

447511 / 447512 / 447521 / 447522

Farben **Lichtelemente**

.007
Verchromt matt

.450*
Schwarz matt

*nur für H447563, H447564, H447565



Glasablage,
450 / 550 mm

450 / 550 x 120 x 10 mm

447580 / 447581



Glasablage,
600 / 650 mm

600 / 650 x 120 x 10 mm

447582 / 447583



Glasablage,
800 / 900 mm

800 / 900 x 120 x 10 mm

447584 / 447585



Montagekit für Frame 25 Glasablagen
direkt an Frame 25 Spiegel, 3 Stück,
Aluminium

490718

LEELO Spiegelprogramm



LEELO Spiegel 120 mit LED-Beleuchtung und Touch Sensorschalter VAL Doppelwaschtisch 120 mit Halbnasszone; Einhebel Waschtischmischer; Handtuchhalter

NEUES SPIEGELPROGRAMM

Die Wahl des Spiegels ein Detail, das für die Raumwirkung elementar ist. Mit LEELO haben wir eine flexible Lösung geschaffen, die die Essenz all unserer Linien in sich trägt und sich so mit dem gesamten Portfolio kombinieren lässt.



VAL Doppelwaschtisch 120 mit Halbnasszone; Einhebel-Waschtischmischer BASE Waschtischunterbau
LEELO Spiegel 120 mit LED-Beleuchtung und Touch Sensorschalter

LEELO



LEELO Spiegel 45 mit LED-Beleuchtung und Touch Sensorschalter VAL Waschtisch 53 mit Halbnasszone; Einhebel-Waschtischmischer; Handtuchhalter



LEELO Spiegel 60 mit LED Beleuchtung und Touch Sensorschaltung



LEELO Spiegel 80 mit LED Beleuchtung und Touch Sensorschalter; VAL Handwaschbecken rund 55; keramischer Papierrollenhalter

LEELO SPIEGEL



LEELO

Spiegel, 450 mm, mit integrierter horizontaler LED-Beleuchtung, für Lichtschalter / 1 Touch Sensorschalter (An/ Aus/ Dimmer) / Ambientelicht, 3 Touch Sensorschalter (An-Aus/ Dimmer/ Farbtemperaturwechsel)

450 x 38/32 x 800 mm

447611 / 447612 / 447613



LEELO

Spiegel, 550 mm, mit integrierter horizontaler LED-Beleuchtung, für Lichtschalter / 1 Touch Sensorschalter (An/ Aus/ Dimmer) / Ambientelicht, 3 Touch Sensorschalter (An-Aus/ Dimmer/ Farbtemperaturwechsel)

550 x 38 x 800 mm

447621 / 447622 / 447623



LEELO

Spiegel, 600 mm, mit integrierter horizontaler LED-Beleuchtung, für Lichtschalter / 1 Touch Sensorschalter (An/ Aus/ Dimmer) / Ambientelicht, 3 Touch Sensorschalter (An-Aus/ Dimmer/ Farbtemperaturwechsel)

600 x 38 x 700 mm

447631 / 447632 / 447633



LEELO

Spiegel, 800 mm, mit integrierter horizontaler LED-Beleuchtung, für Lichtschalter / 1 Touch Sensorschalter (An/ Aus/ Dimmer) / Ambientelicht, 3 Touch Sensorschalter (An-Aus/ Dimmer/ Farbtemperaturwechsel)

800 x 38 x 700 mm

447641 / 447642 / 447643



LEELO

Spiegel, 900 mm, mit integrierter horizontaler LED-Beleuchtung, für Lichtschalter / 1 Touch Sensorschalter (An/ Aus/ Dimmer) / Ambientelicht, 3 Touch Sensorschalter (An-Aus/ Dimmer/ Farbtemperaturwechsel)

900 x 38 x 700 mm

447651 / 447652 / 447653



LEELO

Spiegel, 1000 mm, mit integrierter horizontaler LED-Beleuchtung, für Lichtschalter / 1 Touch Sensorschalter (An/ Aus/ Dimmer) / Ambientelicht, 3 Touch Sensorschalter (An-Aus/ Dimmer/ Farbtemperaturwechsel)

1000 x 38 x 700 mm

447661 / 447662 / 447663



LEELO

Spiegel, 1200 mm, mit integrierter horizontaler LED-Beleuchtung, für Lichtschalter / 1 Touch Sensorschalter (An/ Aus/ Dimmer) / Ambientelicht, 3 Touch Sensorschalter (An-Aus/ Dimmer/ Farbtemperaturwechsel)

1200 x 38 x 700 mm

447671 / 447672 / 447673



LEELO

Spiegel, 1300 mm, mit integrierter horizontaler LED-Beleuchtung, für Lichtschalter / 1 Touch Sensorschalter (An/ Aus/ Dimmer) / Ambientelicht, 3 Touch Sensorschalter (An-Aus/ Dimmer/ Farbtemperaturwechsel)

1300 x 38 x 700 mm

447681 / 447682 / 447683



LEELO

Spiegel, 1500 mm, mit integrierter horizontaler LED-Beleuchtung, für Lichtschalter / 1 Touch Sensorschalter (An/ Aus/ Dimmer) / Ambientelicht, 3 Touch Sensorschalter (An-Aus/ Dimmer/ Farbtemperaturwechsel)

1500 x 38 x 700 mm

447691 / 447692 / 447693



LEELO

Spiegel, 1800 mm, mit integrierter horizontaler LED-Beleuchtung, für Lichtschalter / 1 Touch Sensorschalter (An/ Aus/ Dimmer) / Ambientelicht, 3 Touch Sensorschalter (An-Aus/ Dimmer/ Farbtemperaturwechsel)

1800 x 38 x 700 mm

447701 / 447702 / 447703

SENTEC BADEWANNEN



SONAR: Badewanne, aus Mineralgusswerkstoff Sentec, mit Wandanbindung, Armaturenbank und integriertem Überlauf
KARTELL BY LAUFEN Wannenfüllkombination

BADEWANNEN AUS SENTEC

Die Kraft der Natur kommt in einer Badewanne aus Mineralgusswerkstoff unvermittelt zum Ausdruck. Durch den hohen Anteil an mineralischen Partikeln fühlt sich ihre Oberfläche glatt an wie ein Stein, der über Jahre von sanft fließendem Wasser gerundet und poliert wurde. Die angenehme, warme Berührung der Oberfläche vermittelt ein Gefühl von Gesundheit und Reinheit – und sorgt für höchste Entspannung.



VAL Badewanne KARTELL BY LAUFEN Bademischer



KARTELL BY LAUFEN Badewanne; Bademischer; Waschtisch-Möbelkombination 60; Hocker ‚Max-Beam‘ FRAME 25 Spiegel

BADEWANNEN AUS SENTEC



SONAR

Badewanne, aus Mineralgusswerkstoff Sentec, mit Wandanbindung, Armaturenbank und integriertem Überlauf

1600 x 815 x 460 (535) mm

220347



ILBAGNOLESSI ONE

Badewanne, aus Mineralgusswerkstoff Sentec, Einbauversion, mit Mittelablauf, mit Fussgestell

1780 x 820 x 460 (610) mm

245971



ILBAGNOLESSI ONE

Freistehende Badewanne, aus Mineralgusswerkstoff Sentec, mit Mittelablauf, mit Hubsystem

1830 x 870 x 460 (530) mm

245972



PALOMBA COLLECTION

Freistehende Badewanne aus Mineralgusswerkstoff Sentec

1800 x 890 x 540 (900) mm

245802



KARTELL BY LAUFEN

Freistehende Badewanne, aus Mineralgusswerkstoff Sentec

1715 x 815 x 450 (520) mm

226332



THE NEW CLASSIC

Freistehende Badewanne, aus Mineralgusswerkstoff Sentec

1900 x 900 x 430 (580) mm

220852



INO

Freistehende Badewanne, aus Mineralgusswerkstoff Sentec

1700 x 750 x 455 (520) mm

231302



INO

Freistehende Badewanne, aus Mineralgusswerkstoff Sentec, mit integrierter Kopfstütze

1800 x 800 x 455 (520) mm

230302



Nackenkissen, schwarz, selbsthaftend, für gekrümmte Wannenkontur

355 x 190 x 30 mm

294103



Nackenkissen, schwarz, selbsthaftend, für gerade Wannenkontur

312 x 122 x 50 mm

294680

BADEWANNEN AUS SENTEC



KARTELL BY LAUFEN

Badewanne, Einbauversion, aus Mineralgusswerkstoff Sentec, mit Armaturenbank in Längsrichtung links / rechts, mit Überlaufspalt in der Frontseite, mit Fußgestell
1700 x 860 x 440 (590) mm

223331 / 224331



KARTELL BY LAUFEN

Badewanne, Eckmodell rechts / links, aus Sentec, mit Schürze, mit Armaturenbank, mit Fußgestell

1700 x 860 x 440 (590) mm

223335 / 224336



KARTELL BY LAUFEN

Freistehende Badewanne, aus Mineralgusswerkstoff Sentec, mit Armaturenbank in Längsrichtung rechts / links, mit Hubsystem
1700 x 860 x 440 (540) mm

224332 / 223332



KARTELL BY LAUFEN

Freistehende Badewanne, aus Mineralgusswerkstoff Sentec, mit Überlaufspalt und Armaturenbank an der Fußseite, mit Hubsystem
1760 x 760 x 440 (540) mm

222332



VAL

Freistehende Badewanne, aus Mineralgusswerkstoff Sentec, mit integriertem Überlauf und Füßen
1300 x 1300 x 505 (550) mm

231282



VAL

Freistehende Badewanne, aus Mineralgusswerkstoff Sentec, mit integriertem Überlauf und Füßen
1600 x 750 x 450 (520) mm

230282



SONAR

Rückenlehne, hellgrau

400 x 90 x 625 mm

292340



SONAR

Ablage rund, für Badewannenrand

265 x 265 x 80 mm

293340

BADE- UND DUSCHWANNEN AUS MARBOND



LAUFEN SOLUTIONS Duschwanne quadratisch, 90

MARBOND BADE- UND DUSCHWANNEN

Elegante Leichtigkeit und feinste Oberflächen. Die Marbond Dusch- und Badewannen mit Gel Coat Finish läuten eine neue Ära im Bad ein. Die angenehm warme, seidenmatte Oberfläche ist hygienisch, einfach zu reinigen und rutschhemmend. Die optional auf Maß geschnittenen Duschwannen eröffnen zudem neue Freiheiten in der Badgestaltung.

- Angenehme, natürliche Haptik
- Die Oberfläche ist einfach zu reinigen und zu pflegen
- Die glatte, antibakterielle Oberfläche nimmt kaum Schmutz auf
- Erhältlich in den Farben weiß und Duschwannen auch in sand
- UV- und Chemikalienresistent nach DIN EN 1452
- Temperaturschockresistent nach DIN EN 1452
- Antirutsch Oberfläche = hohe Rutschsicherheit (DIN 51097, Klasse C für Marbond Solutions Duschwannen)
- Bei Beschädigungen – wie Kratzer etc. – Reparaturset erhältlich
- Bei Duschwannen mit Laufen Schallschutzset, ist die Schallschutz Norm erfüllt nach DIN 4109 und SIA 181 (unter gewissen baulichen Voraussetzungen auch erhöht)



LAUFEN SOLUTIONS Duschwanne



LAUFEN PRO freistehende Badewanne



LAUFEN SOLUTIONS Duschwanne quadratisch 90

INSTALLATIONSZUBEHÖR FÜR MARBOND DUSCHWANNEN

Installationsart/ Zubehör		Installationsrahmen H298441 / H298442	Ablaufgarnitur DN50 Durchmesser 90 mm, ohne Ablaufdeckung 295127	Montagebox H290031, H230032, H290033, H290034, H290041, H290042, H290043, H290044	Wannenrand-Dichtset für abgedichteten Wannenrand \leq 3 m H295642	Wannenrand-Dichtset zusätzlich, wenn abgedichteter Wannenrand $>$ 3 m H295647	3D-Dichtecke innen H295643	3D-Dichtecken, Ausseneckenset H295644	Dispersions-Dichtmasse H295645	Wannenprofil, nur wenn Boden und Wand komplett fertiggestellt H295551
L-Einbau, Ecke links/rechts										
	Bodeneben	■	■	■	■	(■)	im Dichtset	1x	2x 500 ml	
	Halbeinbau	■	■	■	■	(■)	im Dichtset	1x	2x 500 ml	
	Aufgesetzt	■	■							■
Walk-in, wandangebunden										
	Bodeneben	■	■	■	1 x bis 1600 mm 2 x ab 1601 mm	(■)		2x	2x 500 ml	
	Halbeinbau	■	■	■	1 x bis 1600 mm 2 x ab 1601 mm	(■)		2x	2x 500 ml	
	Aufgesetzt	■	■							■
U-Einbau / Nische										
	Bodeneben	■	■	■	1 x bis 1600 mm 2 x ab 1601 mm	(■)	■	1x	2x 500 ml	
	Halbeinbau	■	■	■	1 x bis 1600 mm 2 x ab 1601 mm	(■)	■	1x	2x 500 ml	
	Aufgesetzt	■	■							■



LAUFEN SOLUTIONS Duschwanne quadratisch, 100 CITY PRO Thermostatische Showerstation mit Regenbrause

BADE- UND DUSCHWANNEN AUS MARBOND



SONAR

Freistehende Badewanne mit Armaturenbank und Oberflächenstruktur, aus Verbundwerkstoff Marbond
1600 x 815 x 460 (535) mm

221342



LAUFEN PRO

Badewanne, Einbauversion, rechteckig, aus Verbundwerkstoff Marbond
1700 x 750 / 1800 x 800 x 460 (585-640) mm

242950 / 240950



LAUFEN PRO

Badewanne, Einbauversion, oval, aus Verbundwerkstoff Marbond
1800 x 800 x 460 (585-640) mm

241950



LAUFEN PRO

Freistehende Badewanne, aus Verbundwerkstoff Marbond
1500 x 700 x 450 (590) / 1650 x 750 x 450 (550) mm

243952 / 239952



SONAR

Rückenlehne, hellgrau

400 x 90 x 625 mm

292340



SONAR

Ablage rund, für Badewannenrand

265 x 265 x 80 mm

293340



LAUFEN PRO

Duschwanne, aus Verbundwerkstoff Marbond, superflach, quadratisch, Ablauf seitlich

800 x 800 / 900 x 900 mm

210950 / 210956 / 216951



LAUFEN PRO

Duschwanne, aus Verbundwerkstoff Marbond, superflach, quadratisch, Ablauf seitlich

1000 x 1000 / 1200 x 1200 mm

211952 / 216952 / 211958



LAUFEN PRO

Duschwanne, aus Verbundwerkstoff Marbond, rechteckig, Ablauf an kurzer Seite

1300 x 700 mm

212952



LAUFEN PRO

Duschwanne, aus Verbundwerkstoff Marbond, superflach, rechteckig, Ablauf an kurzer Seite

1300 x 800 mm

215955



Duschwanne, aus Verbundwerkstoff Marbond, rechteckig, Ablauf an kurzer Seite

1300 x 900 mm

215958



LAUFEN PRO

Duschwanne, aus Verbundwerkstoff Marbond, superflach, rechteckig, Ablauf an kurzer Seite

1400 x 700 / 800 / 900 mm

212953 / 212956 / 212957



LAUFEN PRO

Duschwanne, aus Verbundwerkstoff Marbond, rechteckig, Ablauf an kurzer Seite

1700 x 700 mm

215956



LAUFEN PRO

Duschwanne, aus Verbundwerkstoff Marbond, superflach, rechteckig, Ablauf an kurzer Seite

1700 x 750 / 800 mm

214951 / 214953



LAUFEN PRO

Duschwanne, aus Verbundwerkstoff Marbond, superflach, rechteckig, Ablauf an kurzer Seite

1800 x 750 / 800 mm

214959 / 211959



LAUFEN PRO

Duschwanne, aus Verbundwerkstoff Marbond, superflach, rechteckig, Ablauf an langer Seite

1400 x 700 / 800 mm

215954 / 210953

Details im technischen Teil auf www.laufen.co.at

BADE- UND DUSCHWANNEN AUS MARBOND

Farben **Duschwannen LAUFEN PRO**



.000

Weiß matt strukturiert

.077

Hellgrau matt strukturiert

.078

Anthrazitgrau matt strukturiert

LAUFEN PRO

Badewanne, Eckversion rechts / links,
aus Verbundwerkstoff Marbond

1800 x 800 x 450 (590) mm

244955 / 244956



LAUFEN PRO

Duschwanne, aus Verbundwerkstoff
Marbond, superflach, rechteckig,
Ablauf an langer Seite

900 x 800 mm

214950



LAUFEN PRO

Duschwanne, aus Verbundwerkstoff
Marbond, superflach, rechteckig,
Ablauf an kurzer Seite

1000 x 800 / 900 mm

210951 / 210957



LAUFEN PRO

Duschwanne, aus Verbundwerkstoff
Marbond, superflach, rechteckig,
Ablauf an kurzer Seite

1100 x 800 / 900 mm

212954 / 212955



LAUFEN PRO

Duschwanne, aus Verbundwerkstoff
Marbond, superflach, rechteckig,
Ablauf an kurzer Seite

1200 x 700 / 800 / 900 / 1000 mm

**212951 / 210952 / 216953 / 210958 /
216954 / 211953**



LAUFEN PRO

Duschwanne, aus Verbundwerkstoff
Marbond, superflach, quadratisch,
Ablauf seitlich

1400 x 1400 mm

212958



LAUFEN PRO

Duschwanne, aus Verbundwerkstoff
Marbond, superflach, rechteckig,
Ablauf an kurzer Seite

1500 x 700 / 800 / 900 mm

212959 / 213951 / 213952



LAUFEN PRO

Duschwanne, aus Verbundwerkstoff
Marbond, superflach, quadratisch,
Ablauf seitlich

1500 x 1500 mm

213953



LAUFEN PRO

Duschwanne, aus Verbundwerkstoff
Marbond, superflach, rechteckig,
Ablauf an kurzer Seite

1600 x 700 / 750 / 800 / 900 mm

213954 / 213955 / 213958 / 213959



LAUFEN PRO

Duschwanne, aus Verbundwerkstoff
Marbond, superflach, rechteckig,
Ablauf an langer Seite

1400 x 900 / 1000 mm

210959 / 211954



LAUFEN PRO

Duschwanne, aus Verbundwerkstoff
Marbond, superflach, rechteckig,
Ablauf an langer Seite

1600 x 700 / 750 mm

213956 / 213957



LAUFEN PRO

Duschwanne, aus Verbundwerkstoff
Marbond, superflach, rechteckig,
Ablauf an langer Seite

mm

210954 / 211950 / 211955



LAUFEN PRO

Duschwanne, aus Verbundwerkstoff
Marbond, superflach, rechteckig,
Ablauf an langer Seite

1800 x 700 / 750 mm

214956 / 214958

BADE- UND DUSCHWANNEN AUS MARBOND



LAUFEN PRO

Duschwanne, aus Verbundwerkstoff
Marbond, superflach, rechteckig,
Ablauf an langer Seite
1800 x 800 / 900 / 1000 mm
210955 / 211951 / 211956



LAUFEN PRO

Duschwanne, aus Verbundwerkstoff
Marbond, superflach, rechteckig,
Ablauf an langer Seite
2000 x 900 / 1000 mm
215953 / 211957



LAUFEN PRO

Duschwanne, aus Verbundwerkstoff
Marbond, superflach, auf Maß gefertigt
750 - 2000 x 700 - 1000 mm
212950



SOLUTIONS

Duschwanne, aus Verbundwerkstoff
Marbond, superflach, rechteckig,
Ablauf an kurzer Seite
1200 x 700 / 800 / 900 / 1000 x 38 mm
213443 / 215441 / 215444 / 216442



SOLUTIONS

Duschwanne, aus Verbundwerkstoff
Marbond, superflach, rechteckig,
Ablauf an kurzer Seite
1400 x 1000 x 38 mm
213445



SOLUTIONS

Duschwanne, aus Verbundwerkstoff
Marbond, superflach, rechteckig,
Ablauf an kurzer Seite
1600 x 1000 x 44 mm
213447



SOLUTIONS

Duschwanne, aus Verbundwerkstoff
Marbond, superflach, rechteckig,
Ablauf an kurzer Seite
1700 x 750 / 800 / 900 x 44 mm
213448 / 213449 / 214440

Farben **Duschwannen SOLUTIONS**



.000

Weiß matt



.035

Sand



Montagebox links / rechts für Marbond
Duschwannen, Typ DN 50, Einbauhöhe
100 mm, ohne Siphon
460 x 320 x 75 / 100 mm
**290033 / 290034 / 290041 / 290042 /
290043 / 290044**



Montagebox links / rechts für Marbond
Duschwannen, Typ DN 40 mit Einbau-
höhe 75 / DN 50 mit Einbauhöhe 100
mm, inkl. Siphon
460 x 320 x 75 / 100 mm
290033 / 290034 / 290043 / 290044

BADE- UND DUSCHWANNEN AUS MARBOND



SOLUTIONS

Duschwanne, aus Verbundwerkstoff
Marbond, superflach, quadratisch,
Ablauf seitlich
800 x 800 / 900 x 900 / 1000 x 1000
x 38 mm

213440 / 215442 / 216441



SOLUTIONS

Duschwanne, aus Verbundwerkstoff
Marbond, superflach, rechteckig,
Ablauf mittig
1400 x 800 / 900 x 38 mm

213444 / 215445



SOLUTIONS

Duschwanne, aus Verbundwerkstoff
Marbond, superflach, rechteckig,
Ablauf mittig
1600 x 800 / 900 x 38 mm

213446 / 215446



SOLUTIONS

Duschwanne, aus Verbundwerkstoff
Marbond, superflach, rechteckig,
Ablauf an kurzer Seite
1000 x 700 / 800 / 900 x 38 mm

213441 / 213442 / 215443



SOLUTIONS

Duschwanne, aus Verbundwerkstoff
Marbond, superflach, rechteckig,
Ablauf an kurzer Seite
1800 x 800 / 900 / 1000 x 44 mm

214441 / 214442 / 214443



SOLUTIONS

Duschwanne, aus Verbundwerkstoff
Marbond, superflach, rechteckig,
Ablauf an kurzer Seite
2000 x 900 / 1000 x 44 mm

214444 / 214445



SOLUTIONS

Duschwanne, aus Verbundwerkstoff
Marbond, superflach, rechteckig,
Ablauf an kurzer Seite
2150 x 900 / 1000 x 44 mm

214446 / 216443



SOLUTIONS

Duschwanne, aus Verbundwerkstoff
Marbond, superflach, auf Maß gefertigt
(über Bestellformular bestellbar)

216440

BADEWANNEN AUS SANITÄRACRYL



PALOMBA COLLECTION Badewanne freistehend

BADEWANNEN AUS SANITÄRACRYL

Da moderne Bäder die Individualität und Persönlichkeit ihrer Nutzer widerspiegeln sollen, sind die Badewannen aus Sanitäracryl in vielen verschiedenen Formen und Größen erhältlich. Sie sind dafür ausgelegt, sich in jede Badumgebung und jedes Ambiente einzufügen.



ILBAGNOALESSI ONE
Freistehende Badewanne,
oval, mit Schürze,
mit Mittelablauf, Sanitäracryl
2030 x 1020 x 460 (575) mm
241970



ILBAGNOALESSI ONE
Badewanne, oval, Einbauversion,
mit Mittelablauf, mit Fußgestell,
Sanitäracryl
2030 x 1020 x 460 (575) mm
243970



ILBAGNOALESSI ONE
Badewanne, oval, halb eingelassen,
mit halber Schürze,
mit Mittelablauf, Sanitäracryl
2030 x 1020 x 460 (575) mm
244970



PALOMBA COLLECTION
Freistehende Badewanne,
mit Schürze und Mittelablauf,
Sanitäracryl
1800 x 900 x 455 (600) mm
231800



PALOMBA COLLECTION
Badewanne, Einbauversion /
mit Fußgestell, mit Mittelablauf,
Rand 40 mm, Sanitäracryl
1800 x 900 x 455 mm
232800 / 232801



PALOMBA COLLECTION
Badewanne, Einbauversion /
mit Fußgestell, Rand 20 mm,
Sanitäracryl
1800 x 800 x 455 mm
242800 / 242801



PALOMBA COLLECTION
Badewanne, Einbauversion /
mit Fußgestell, Rand 80 mm,
Sanitäracryl
1800 x 800 x 455 mm
243800 / 243801



LAUFEN PRO
Badewanne, Einbauversion,
Sanitäracryl
1600 / 1700 x 700 x 460 mm
233950 / 230950 / 231950



LAUFEN PRO
Badewanne, Einbauversion,
mit Mittelablauf, Sanitäracryl
1800 x 800 / 1900 x 900 x 460 mm
232950 / 234950



**Nackenkissen, schwarz,
selbsthaftend,
für gerade Wannenkontur**
312 x 122 x 50 mm
294680

BADE- UND DUSCHWANNEN AUS STAHL



LAUFEN PRO Stahl-Badewanne

BADE- UND DUSCHWANNEN AUS STAHL

Es gibt wenige Dinge, die ein Leben lang halten. Mit den Bade- und Duschwannen aus emailliertem Stahl, schafft LAUFEN hingegen ein angenehmes Gefühl von Ewigkeit. Formstabil, kratz-, schlag- und abriebfest präsentieren sich die Produkte in ihren schönsten Ausführungen.



INDURA Duschwanne aus Stahl

BADE- UND DUSCHWANNEN AUS STAHL



LAUFEN PRO
Badewanne, Einbauversion,
Stahl emailliert (3,5 mm)
1600 / 1700 x 700 x 395 mm
223950 / 224950



LAUFEN PRO
Badewanne, Einbauversion,
Stahl emailliert (3,5 mm)
1700 x 750 x 410 mm
225950



LAUFEN PRO
Badewanne, Einbauversion,
mit Mittelablauf,
Stahl emailliert (3,5 mm)
1700 x 750 / 1800 x 800 x 450 mm
226950 / 227950



PALLADIUM
Badewanne, Einbauversion,
Stahl emailliert (3,5 mm)
1700 / 1800 x 750 x 430 mm
225110 / 225100



PLATINA
Duschwanne, quadratisch, Stahl
emailliert (3,5 mm), extraflach (25 mm)
800 x 800 / 900 x 900 / 1000 x
1000 x 30 (25) mm
215001 / 215002 / 215004



PLATINA
Duschwanne, rechteckig,
Stahl emailliert (3,5 mm),
extraflach (25 mm)
900 x 750 x 30 (25) mm
215003



PLATINA
Duschwanne, rechteckig,
Stahl emailliert (3,5 mm),
extraflach (25 mm)
1000 / 1200 / 1400 x 800 x 30 (25) mm
215040 / 215005 / 215006



PLATINA
Duschwanne, rechteckig,
Stahl emailliert (3,5 mm),
extraflach (25 mm)
1000 / 1200 / 1400 x 900 x 30 (25) mm
215030 / 215032 / 215034



PLATINA
Duschwanne, rechteckig,
Stahl emailliert (3,5 mm),
flach (65 mm)
1000 / 1200 / 1400 x 800 x 30 (65) mm
215041 / 215015 / 215016



PLATINA
Duschwanne, rechteckig,
Stahl emailliert (3,5 mm),
flach (65 mm)
1000 / 1200 / 1400 x 900 x 30 (65) mm
215031 / 215033 / 215035



PLATINA
Viertelkreisduschwanne, Stahl
emailliert (3,5 mm), Radius 550 mm,
Stahl emailliert (3,5 mm), flach (65 mm)
900 x 900 / 1000 x 1000 x 30 (65) mm
215018 / 215019



PLATINA
Duschwanne, quadratisch,
Stahl emailliert (3,5 mm),
tief (150 mm)
800 x 800 / 900 x 900 x 30 (150) mm
215021 / 215022

BADE- UND DUSCHWANNEN AUS STAHL



THALLIUM
Badewanne, Einbauversion,
mit Mittelablauf,
Stahl emailliert (3 mm)
1800 x 800 x 420 mm
225090



THALLIUM
Badewanne, oval, Einbauversion,
mit Mittelablauf,
Stahl emailliert (3 mm)
1800 x 800 x 420 mm
225080



Nackenkissen, schwarz,
selbsthaftend,
für gerade Wannenkontur
312 x 122 x 50 mm
294680

PALLADIUM
Wannenfüße,
höhenverstellbar 13,5-19 cm
mm
296171

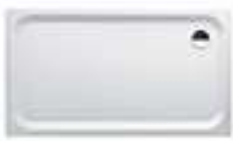

PLATINA
Duschwanne, rechteckig,
Stahl emailliert (3,5 mm),
flach (45 mm)
1600 / 1800 x 900 x 30 (45) mm
215036 / 215037



PLATINA
Viertelkreisduschwanne, Stahl
emailliert (3,5 mm), Radius 550 mm,
extraflach (25 mm)
900 x 900 / 1000 x 1000 x 30 (25) mm
215008 / 215009



PLATINA
Duschwanne, quadratisch, Stahl
emailliert (3,5 mm), flach (65 mm)
800 x 800 / 900 x 900 / 1000 x
1000 x 30 (65) mm
215011 / 215012 / 215014



PLATINA
Duschwanne, rechteckig,
Stahl emailliert (3,5 mm),
flach (65 mm)
900 x 750 x 30 (65) mm
215013



PLATINA
Duschwanne, rechteckig,
Stahl emailliert (3,5 mm),
tief (150 mm)
900 x 750 x 30 (150) mm
215023



INDURA
Duschwanne, quadratisch, Stahl email-
liert (3,5 mm), extraflach (25 mm), auch
für flächenbündigen Einbau geeignet
900 x 900 / 1000 x 1000 x 25 mm
215071 / 215072



INDURA
Duschwanne, rechteckig, Stahl email-
liert (3,5 mm), extraflach (25 mm), auch
für flächenbündigen Einbau geeignet
1000 / 1200 / 1400 x 800 x 25 mm
215073 / 215074 / 215076



INDURA
Duschwanne, rechteckig, Stahl email-
liert (3,5 mm), extraflach (25 mm), auch
für flächenbündigen Einbau geeignet
1400 x 700 x 25 mm
215075

URINALE PUBLIC



CAPRINO PLUS Urinal RION Urinalabtrennung

UNBEGRENZTE MÖGLICHKEITEN

Design, Komfort und Hygiene verbinden sich bei Urinalen aus dem Bereich PUBLIC zu einer Einheit, der örtlich kaum Grenzen gesetzt sind. Ob in der Gastronomie (Restaurants, Bars, Hotels), an belebten Verkehrsknotenpunkten wie Bahnhöfen oder Flughäfen, im Businessbereich, in öffentlichen Gebäuden wie Schulen und Kongresszentren oder in Shopping-Centern, Kinos, Theater oder Konzerthallen – die meist mit elektronischer Spülung versehenen Urinale finden überall ihren Platz.

ANTERO Design by Toan Nguyen

Ein umweltfreundliches Urinal für repräsentative Sanitärbereiche:

Mit seinem Urinal Antero bietet LAUFEN herausragendes Design und sorgfältig durchdachte Funktionen zur Schaffung repräsentativer Sanitärbereiche für Gäste, Kunden und Mitarbeiter an. Diese meisterhafte Verknüpfung der beiden Qualitäten Form und Funktion im Produktdesign brachte dem Urinal bereits den Red Dot Award 2012. Das herausragende Design wurde von Toan Nguyen entwickelt.



reddot design award
winner 2012



German
Design Award
SPECIAL
MENTION 2014



ANTERO Urinal

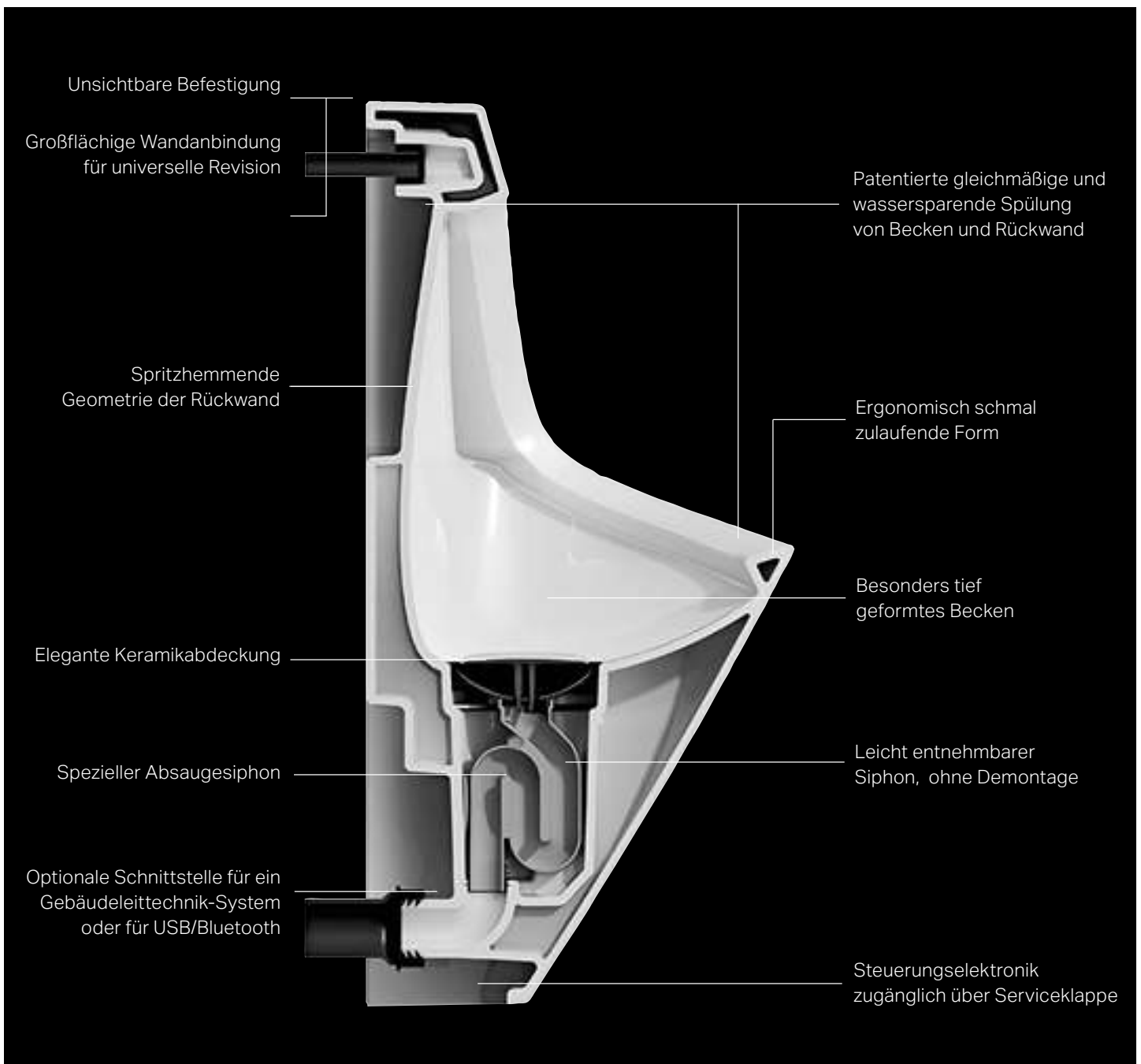

Ihre Genialität liegt in der Einfachheit. Bisher mussten Urinale beim Wechsel des Siphons häufig komplett demontiert werden. Bei ANTERO und LEMA lässt sich der Siphon einfach mit einem Spezialschlüssel lösen und herausheben.

Bei den Urinalen ANTERO und LEMA kann der Siphon einfach, schnell und wirtschaftlich gewechselt werden:

1. Entfernen Sie die Keramikabdeckung.
2. Heben Sie den Siphon mit dem Spezialschlüssel nach oben heraus.
3. Reinigen Sie das Urinal und spülen Sie die Leitungen.
4. Setzen Sie den neuen Siphon ein.
5. Setzen Sie die Keramikabdeckung wieder ein.



ANTERO & LEMA STEUERUNG

ANTERO und LEMA bieten alles, was sich Betreiber öffentlicher Sanitäreinrichtungen wünschen: eine gründliche, wassersparende Beseitigung, einfache Reinigung und Wartung, Vandalensicherheit sowie eine bedarfsorientierte Steuerelektronik für unterschiedliche Spülmengen und -intervalle. Die intelligente Steuerung verfügt über verschiedene Modi und löst entweder nach jedem Benutzer oder in definierten zeitlichen Intervallen mit unterschiedlichen Spülmengen zwischen 0,5 und 3 Litern aus. Nach längerer Nicht-Benutzung erfolgt standardmäßig alle 24 Stunden eine Hygienespülung. Darüber hinaus gibt es einen integrierten Überlaufschutz für den Fall, dass der Abfluss blockiert ist.



Stadion-Modus

Bei häufiger Benutzung schaltet das System automatisch in den Stadion-Modus um, in dem unabhängig von der Nutzung gespült wird. Das System löst dann in einem programmierbaren Intervall eine Spülung aus. Stellt das System innerhalb eines Spülintervalls keine Nutzung fest, schaltet es automatisch in den Normalmodus zurück.



Hybrid-Modus

Wird eine Nutzung festgestellt, spült das Urinal in einem voreingestellten Intervall und nicht nach jeder einzelnen Benutzung. Das Spülintervall kann auf sechs verschiedene Werte zwischen einer und zwölf Stunden eingestellt werden. Jedem Spülintervall ist ein vorgegebenes Spülvolumen zugeordnet.



Bluetooth-Modus

Über Bluetooth und der kostenlosen App SmartControl lässt sich das Urinal vom Smartphone, Tablet, etc. aus einstellen, statistisch überwachen und funktional überprüfen.



USB-Modul

Zur benutzerfreundlichen Bedienung können Einstellungen auch bequem per USB Schnittstelle am Laptop geändert werden. Auf der übersichtlichen Oberfläche der Control Software lassen sich des Weiteren Statusfunktionen und Statistiken abfragen.

GLT-Modul

Die LAUFEN Steuerung verfügt mit Hilfe eines Zusatzmoduls über eine Schnittstelle zu gängigen Gebäudeleittechnik-Systemen. Damit können zentral Spülungen ausgelöst und gestoppt werden, sowie die Spülmenge angepasst und Statusabfragen vorgenommen werden.

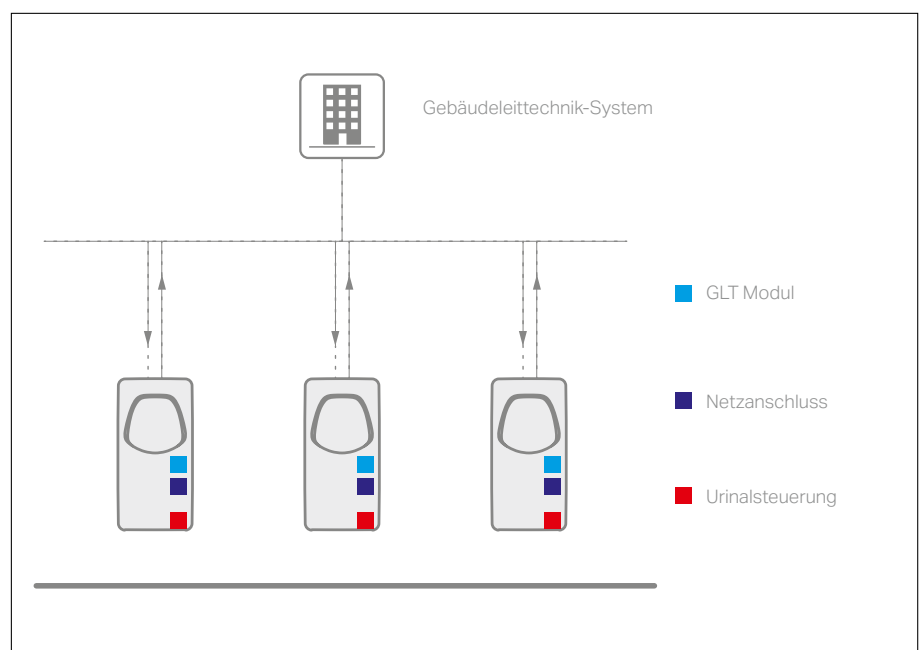



LEMA Urinal

URINALE PUBLIC



ANTERO

Absauge-Urinal, Wasserzulauf innen, mit Spülrand, mit elektronischer Steuerung, Netzbetrieb (230V), Bluetooth Modul inkl.

380 x 365 x 770 mm

841152



ANTERO

Absauge-Urinal, Wasserzulauf innen, mit Spülrand

380 x 365 x 770 mm

841153



ANTERO

Absauge-Urinal, Wasserzulauf innen, mit elektronischer Steuerung, Netzbetrieb (230V) / Batteriebetrieb (9V)

380 x 365 x 770 mm

840152 / 840150



ANTERO

Absauge-Urinal, Wasserzulauf innen

380 x 365 x 770 mm

840153



LEMA

Absauge-Urinal, Wasserzulauf innen, mit elektronischer Steuerung, Batteriebetrieb (6V) / Netzbetrieb (230V)

350 x 400 x 700 mm

840194 / 840196



LEMA

Absauge-Urinal, Wasserzulauf innen

350 x 400 x 700 mm

840197



LEMA

Absauge-Urinal, Wasserzulauf innen, mit elektronischer Steuerung, Netzbetrieb (230V), mit Bluetooth Modul

350 x 400 x 700 mm

840199



LEMA

Wasserloses Urinal

350 x 400 x 700 mm

843195



TAMARO

Absauge-Urinal, Wasserzulauf innen

395 x 360 x 770 mm

840090



TAMARO

Absauge-Urinal, Wasserzulauf innen, mit elektronischer Steuerung, Netzbetrieb (230V) / Batteriebetrieb (6V)

395 x 360 x 770 mm

840103 / 840104



TARO

Absauge-Urinal, Wasserzulauf hinten waagrecht / außen senkrecht

390 x 390 x 745 mm

840000 / 840005



CINTO

Keramische Urinaltrennwand

400 x 90 x 720 mm

847603



CAPRINO PLUS

Absauge-Urinal ,rimless', Wasserzulauf innen, ohne Löcher für Deckelmontage, mit elektronischer Steuerung, Netzbetrieb (230V), Bluetooth, vandalensicher

320 x 350 x 645 mm

841065



CAPRINO PLUS

Absauge-Urinal ,rimless', Wasserzulauf innen, ohne Löcher für Deckelmontage, mit elektronischer Steuerung, Batteriebetrieb (9V), Bluetooth, vandalensicher

320 x 350 x 645 mm

841066



TAMARO VS

Absauge-Urinal, Wasserzulauf innen, ohne Löcher für Deckelmontage, mit elektronischer Steuerung, Batteriebetrieb (9V), Bluetooth, vandalensicher

400 x 365 x 770 mm

841124



TAMARO VS

Absauge-Urinal, Wasserzulauf innen, ohne Löcher für Deckelmontage, mit elektronischer Steuerung, Netzbetrieb (230V), Bluetooth, vandalensicher

400 x 365 x 770 mm

841125

Details im technischen Teil auf www.laufen.co.at

URINALE PUBLIC



ANTERO

Absaug-Urinal, Wasserzulauf innen, mit elektronischer Steuerung, Netzbetrieb (230V), mit Bluetooth Modul
380 x 365 x 770 mm

840159



LEMA

Spülrandloses Absaugurinal, mit elektronischer Steuerung

350 x 420 x 730 mm

841192



LEMA

Spülrandloses Absaugurinal

350 x 420 x 730 mm

841193



LEMA

Wasserloses Urinal

350 x 420 x 730 mm

843197



VAL

Absaug-Urinal ‚rimless‘, Wasserzulauf innen, mit elektronischer Steuerung, Netzbetrieb (230V)
305 x 365 x 560 mm

840286



VAL

Absaug-Urinal ‚rimless‘, Wasserzulauf innen, Ausführung ohne Deckel

305 x 365 x 560 mm

840285



CAPRINO PLUS

Absaug-Urinal, Wasserzulauf hinten waagrecht / außen senkrecht

320 x 350 x 645 mm

842061 / 842062



CAPRINO PLUS

Absaug-Urinal, Wasserzulauf innen, mit elektronischer Steuerung, Netzbetrieb (230V) / Batteriebetrieb (6V)

320 x 350 x 645 mm

842065 / 842066



RION

Keramische Urinaltrennwand

400 x 90 x 720 mm

847600



VAL

Keramische Urinaltrennwand

370 x 75 x 680 mm

847280

Optionales USB-Modul

890130



CAPRINO PLUS

Absaug-Urinal ‚rimless‘, Wasserzulauf innen

320 x 350 x 645 mm

841061

URINALE HOME



ILBAGNOALESSI ONE Urinal mit Deckel; Waschtisch mit Wandanbindung

KOMPLIZIERT IST EINFACH

Einfach ist kompliziert. Der bewusste Verzicht auf Überflüssiges, gepaart mit überlegener Funktionalität und logischem Design, machen Home Urinale zu einem äußerst intelligenten Produkt. Seine Qualität liegt in der Klarheit, die maßgeblich bestimmt, wie wir die Zeit im Bad erleben. Am liebsten unaufgeregt.



ILBAGNOALESSI ONE
Absauge-Urinal,
Wasserzulauf innen,
Ausführung für Deckel
325 x 290 x 585 mm
840971



ILBAGNOALESSI ONE
Absauge-Urinal,
Wasserzulauf innen,
Ausführung ohne Deckel
290 x 325 x 585 mm
840975



ILBAGNOALESSI ONE
Urinaldeckel
894971



VAL
Absauge-Urinal ‚rimless‘,
Wasserzulauf innen,
Ausführung für Deckel
305 x 365 x 560 mm
840281



VAL
Absauge-Urinal ‚rimless‘,
Wasserzulauf innen,
Ausführung ohne Deckel
305 x 365 x 560 mm
840285



VAL
Urinaldeckel mit Absenkautomatik
894282



VILA
Absauge-Urinal,
Wasserzulauf innen,
Ausführung für Deckel
310 x 280 x 490 mm
841141



VILA
Absauge-Urinal,
Wasserzulauf innen,
Ausführung ohne Deckel
310 x 280 x 490 mm
841142



VILA
Urinaldeckel mit Absenkautomatik
894142



LAUFEN ARMATUREN

ARMATUREN

LAUFEN steht
für Qualität
und Design



DESIGN UND ENTWICKLUNG

Das Unternehmen
bietet Komplett-
Lösungen für
Badezimmer auf
der ganzen Welt.



WERKZEUGMACHEREI

Armaturen-
kompetenz –
seit 1854

Im Bewusstsein der Kraft und der Bedeutung des Elements Wasser hat sich LAUFEN der wohl schönsten Seite verschrieben: Wir geben Wasser eine Form, um Körper und Seele zu verwöhnen.



GIEßEREI

2007 übernahm ROCA die älteste Armaturenfabrik der Schweiz – die Similor AG – und ist seither eine Schwestergesellschaft von LAUFEN. Damit vervollständigt das Unternehmen sein Sortiment als Komplettbadanbieter. Bereits seit über 160 Jahren, werden die Mitarbeiter vom Element Wasser inspiriert und schaffen im Sinne der Armaturenkunst immer wieder neue Innovationen.



MECHANISCHE BEARBEITUNG

Von heißen Ideen
zur coolen Armatur



SCHLEIFEREI UND POLIEREREI

Was während der Ideenfindung und der Planung die Köpfe oft zum Glühen bringt, erhält in rund 1000 Grad Celsius seine endgültige Form. Die Produktion hat begonnen und damit die Geschichte einer Armatur. Das Schöne ständig vor Augen, begleiten wir sie von Station zu Station und nähern uns ihrer Vervollständigung.



OBERFLÄCHENBEHANDLUNG



FUNKTIONSTESTS

Und wo modernste Maschinen an Grenzen stoßen, treffen wir wieder auf die Kunst: jene der Armaturenmacherei. Denn reines Handwerk ist gefragt.



ENDMONTAGE UND VERPACKUNG



VAL Einhand-Waschtischmischer

THE NEW CLASSIC Armaturen Design by Marcel Wanders



THE NEW CLASSIC Einhebel-Waschtischmischer; Aufsatz-Handwaschbecken 50; keramische Seifenschale und Spiegel mit LED Ambientlicht

THE NEW CLASSIC ARMATUREN

Höchste Funktionalität und ein Spiel mit klaren Linien. Nicht aufdringlich, aber aufregend gliedern sich die Armaturen in ihren Proportionen optimal in die Linie mit ein. Ein ausgewogenes Ganzes entsteht, das dem Raum erst die Ruhe verleiht, die man von einem modernen Badezimmer erwartet.

Wanders Gesamtkunstwerk von The New Classic zielt auf eine vollendete Ästhetik des Badezimmers ab – und diese setzt das kunstvolle Zusammenspiel des Interieurs voraus.



reddot design award
winner 2019

THE NEW CLASSIC



THE NEW CLASSIC Unterputz-Waschtischmischer; Möbelwaschtisch 80 mit Waschtischunterbau; Hochschrank; keramischer Zahnbürstenhalter und Spiegel mit LED Ambientlicht



THE NEW CLASSIC Standsäulen-Einhebel-Waschtischmischer; Waschtisch-Schale 55



THE NEW CLASSIC Aufputz-Einhebel-Bademischer; Wanneneinlauf



THE NEW CLASSIC 3-Loch Waschtischmischer

THE NEW CLASSIC ARMATUREN



Einhebel-Waschtischmischer, Ausladung 105 mm, Festauslauf, mit / ohne Ablaufventil

3118510041111 / 3118510041101



Einhebel-Waschtischmischer, Ausladung 130 mm, Festauslauf, mit / ohne Ablaufventil

3118510041211 / 3118510041201



Standsäulen-Einhebel-Waschtischmischer, Ausladung 175 mm, Festauslauf, ohne Ablaufventil

3118580041201



Einhebel-Bidetmischer, Ausladung 110 mm, Festauslauf, mit Ablaufventil

3418510041111



3-Loch Waschtischmischer, Ausladung 130 mm, Festauslauf, mit Ablaufventilhebel, mit Ablaufventil / ohne Ablaufventil

3128530041211 / 3128530041201



2-Griff-Unterputz-Waschtischmischer, Ausladung 180 mm

3128560041201



Einhebel-Unterputz-Waschtischmischer für Simibox 2-Point, Festauslauf, Ausladung 180 mm

3118560041201



Aufputz-Einhebel-Duschenmischer, 1-Weg-Mengenregulierung, mit / ohne Zubehör

3318570041411 / 3318570044001



Aufputz-Einhebel-Bademischer, mit 2-Wege-Mengenregulierung, mit / ohne Zubehör

3218570041411 / 3218570044001



Fertigmontageset für Unterputz-Einhebel-Duschenmischer, 1-Weg-Mengenregulierung

3318560040001



Fertigmontageset für Unterputz-Einhebel-Bademischer, mit 2-Wege-Mengenregulierung ohne / mit integriertem Rohrunterbrecher

3218560040001 / 3218560040101



Wanneneinlauf, Festauslauf, Ausladung 180 mm

3718500040601



Anschlussbogen mit integriertem Brausehalter, mit Rückflussverhinderer, Vollmetall

3638500041521



Anschlussbogen, mit Rückflussverhinderer, Vollmetall

3638500041511



Fester Brausehalter, Vollmetall

3698500042011

Farben **Armaturen**

.004
Verchromt

Das passende Unterputzsystem finden Sie im Kapitel **SIMIBOX & ROHBAUSETS**.
Ergänzende Brausen, Duschen-systeme und -accessoires finden Sie im Kapitel **BRAUSENPROGRAMM**.

Details im technischen Teil auf www.laufen.co.at



THE NEW CLASSIC Waschtisch-Schale 55; Standsäulen-Waschtischmischer; keramischer Spiegel mit LED Ambientlicht

Kartell by LAUFEN



KARTELL BY LAUFEN Waschtisch, Ablage links 60; Waschtisch Ablage rechts 120; Waschtischmischer; Ablage für Waschtisch; ‚Max Beam‘ Hocker BOUTIQUE Schubladenelemente



KARTELL BY LAUFEN Waschtisch mit 3-Loch Waschtischmischer



KARTELL BY LAUFEN Waschtisch-Schale mit Standsäulen-Waschtischmischer

INNOVATIV UND REICH AN EMOTIONEN

Ein architektonisches Projekt, das eine neue Sprache spricht. Kartell by LAUFEN ist die Synthese der Arbeit, welche Ludovica + Roberto Palomba in den letzten Jahren in der Welt des Badezimmers geleistet haben und stellt einen wichtigen Fortschritt in diesem Bereich dar.



KARTELL BY LAUFEN Duschenmischer mit Fertigmontage-Set für UP-Duschenmischer Simibox



KARTELL BY LAUFEN Standsäulen-Bademischer

KARTELL BY LAUFEN ARMATUREN



Einhebel-Waschtischmischer ‚disc‘, Ausladung 110 mm, inklusive Ablageschale ‚disc‘ kristallklar, mit Ablaufventil / ohne Ablaufventil / mit Ablaufventilhebel, ohne Ablaufventil

3113310041111 / 3113310041101 / 3113310041131



Einhebel-Waschtischmischer, Ausladung 115 mm, Festauslauf, mit Ablaufventil / ohne Ablaufventil

311331xxx1011 / 311331xxx1001



Einhebel-Waschtischmischer, Ausladung 135 mm, Festauslauf, mit / ohne Ablaufventil

311331xxx1211 / 311331xxx1201



Standsäulen-Einhebel-Waschtischmischer ‚disc‘, Ausladung 110 mm, ohne Ablaufventil, mit Ablageschale ‚disc‘ kristallklar

3113380041101



Standsäulen-Einhebel-Bademischer ‚disc‘, komplett mit Kunststoffschlauch und Handbrause, mit Ablageschale ‚disc‘ kristallklar

3213310041211



Standsäulen-Einhebel-Waschtischmischer, Ausladung 125 mm, Festauslauf, ohne Ablaufventil

311338xxx1201



Einhebel-Bademischer, Anschlussmaß 150 mm, komplett mit Verschraubungen, inkl. Kunststoffschlauch 1800 mm und Handbrause Twinstick, verchromt

3213370041411



Einhebel-Bademischer, Anschlussmaß 150 mm, ohne Zubehör, verchromt

3213370044001



Einhebel-Bidetmischer, Ausladung 110 mm, Festauslauf, mit Ablaufventil / ohne Ablaufventil, mit Zugstange

341331xxx1011 / 341331xxx1031



Aufputz-Einhebel-Duschenmischer, 1-Weg-Mengenregulierung, mit / ohne Zubehör

3313370041411 / 3313370044001



Fertigmontageset für Unterputz-Einhebel-Bademischer mit Umsteller / mit integriertem Rohrunterbrecher

321336xxx0001 / 321336xxx0101



Fertigmontageset für Unterputz-Duschenmischer

331336xxx0001

Farben Discs

.081
Bernstein

.082
Mandarine

.084
Kristallklar

.085
Rauchgrau

.090
Weiß opak

.091
Schwarz opak

.092
Smaragdgrün

.093
Puderpink



Ablageschale ‚disc‘, für Wandablage, Toilettenpapierhalter und Armaturen ‚disc‘ mit Ø 185 mm, Kunststoff 185 x 185 x 15 mm

398335xxx0011



Ablageschale ‚disc‘, für Standsäulen-Bademischer ‚disc‘ mit Ø 275 mm, Kunststoff 275 x 275 x 15 mm

398335xxx0021

Details im technischen Teil auf www.laufen.co.at

KARTELL BY LAUFEN ARMATUREN



Einhebel-Unterputz-Waschtischmischer ‚disc‘ für Simibox 1-Point, Ausladung 186 mm, Festauslauf, mit Ablageschale ‚disc‘ kristallklar

3113370041201



Einhebel-Bidetmischer ‚disc‘, Festauslauf, mit Ablaufventil, mit Ablageschale ‚disc‘ kristallklar

3413310041111



Einhebel-Unterputz-Bademischer ‚disc‘ für Simibox 1-Point, mit Zubehör, mit Ablageschale ‚disc‘ kristallklar

3213390041411



Einhebel-Unterputz-Duschenmischer ‚disc‘ für Simibox 1-Point, mit Zubehör, mit Ablageschale ‚disc‘ kristallklar

3313390041411



2-Loch Waschtischmischer, Ausladung 166 mm, Schwenkauslauf, mit / ohne Ablaufventil

3113320042211 / 311332xxx2201



3-Loch Waschtischmischer, Ausladung 166 mm, Schwenkauslauf, mit Ablaufventilhebel, mit / ohne Ablaufventil

3123330042211 / 312333xxx2201



Einhebel-Unterputz-Waschtischmischer für Simibox 2-Point, Ausladung 175 mm

311336xxx1201



2-Griff-Unterputz-Waschtischmischer, Ausladung 175 mm

3123360041201



Wanneneinlauf, Ausladung 175 mm

371330xxx0601



5-Loch Wannenfüllkombination, Ausladung 173 mm, ohne Montageplatte

3223350042821

Farben Armaturen

- .004**
Verchromt
- .090**
PVD Edelstahl gebürstet
- .081***
PVD Titanschwarz matt

* zusätzliche Sonderfarben auf Anfrage möglich

Das passende
Unterputzsystem finden Sie im
Kapitel SIMIBOX & ROHBAUSETS.
Ergänzende Brausen, Duschen-
systeme und -accessoires finden
Sie im Kapitel BRAUSEN-
PROGRAMM.

SENSE Design by Peter Wirz



SENSE Einhebel Waschtischmischer KARTEL BY LAUFEN Waschtisch 120, Ablage rechts; Spiegel ‚All Saints‘

SENSE ARMATUREN

Modern, abstrakt, geometrisch – SENSE Armaturen sprechen eine deutliche Sprache. Doch man kommt nicht umhin, in den Proportionen das Beschwingte herauszuspüren, das den Reiz der Wasserspender ausmacht. Sie wirken frisch und mit ihrer Entlehnung der industriellen Elemente äußerst zeitgenössisch. So definiert sich die hohe Kunst im Design.

SENSE



SENSE 2-Griff-Fertigmontageset für thermostatischen Unterputz-Bade-/Duschenmischer; Hand- und Regenbrause



SENSE Einhebel Bademischer; Duschbrause



SENSE Standsäulen-Einhebel-Waschtischmischer VAL Handwaschbecken 50 mit Halbnasszone



SENSE Einhebel Waschtischmischer



Einhebel-Waschtischmischer,
Ausladung 106 mm, Eco+, Festauslauf,
mit Ablaufventil

3113910041111 / 3113910041101



Einhebel-Waschtischmischer,
Ausladung 130 mm, Eco+, Festauslauf,
mit Ablaufventil

3113910041211 / 3113910041201



Standsäulen-Einhebel-Waschtisch-
mischer, Ausladung 170 mm, Eco+,
Festauslauf, ohne Ablaufventil

3113980041201



Einhebel-Bidetmischer,
Ausladung 109 mm, Eco+,
Festauslauf, mit Ablaufventil

3413910041111



Aufputz-Einhebel-Bademischer,
mit 2-Wege-Mengenregulierung,
mit / ohne Zubehör

3213970041311 / 3213970044001



Aufputz-Einhebel-Duschenmischer,
1-Weg-Mengenregulierung,
mit / ohne Zubehör

3313970041311 / 3313970044001



Fertigmontageset für Unterputz-Einhebel-
Bademischer, mit 2-Wege-Mengenregu-
lierung / mit integriertem Rohrunterbrecher

3233960040001 / 3233960040101



2-Griff-Fertigmontageset für
thermostatischen Unterputz-Duschen-
mischer, 1-Weg-Mengenregulierung

3333960040001



Wanneneinlauf, Festauslauf,
Ausladung 126 mm

3713900040601



Handbrause,
1 Brausestrahl

3613930041211

Farben **Armaturen**



Das passende Unterputzsystem finden Sie im Kapitel SIMIBOX & ROH-BAUSETS. Ergänzende Brausen, Duschensysteme und -accessoires finden Sie im Kapitel BRAUSENPRO-GRAMM.



VAL Waschtischschale, rechteckig; Einhand-Standsäulenmischer



VAL Unterputz-Wandmischer; Einbauwaschtisch von oben
BOUTIQUE Waschtischplatte nach Maß, 120 mm Dicke



VAL Badwanne, oval; Badewannenmischer

VAL ARMATUREN

Grcic ergänzt Grcic zur Vollkommenheit von VAL. Denn nur Grcic denkt Grcic und vermag die beispiellose Verschmelzung seiner puren Formensprache mit modernster Armaturentechnik zu einer Einheit zu gestalten.



reddot design award
winner 2018



Einhebel-Waschtischmischer, Ausladung 110 mm, Eco+, Festauslauf, ohne / mit Ablaufventil

3113810041101 / 3113810041111



Einhebel-Waschtischmischer, Ausladung 140 mm, Eco+, Festauslauf, ohne / mit Ablaufventil

3113810041201 / 3113810041211



Standsäulen-Einhebel-Waschtischmischer, Ausladung 190 mm, Eco+, Festauslauf, ohne Ablaufventil

3113880041301



Einhebel-Unterputz-Waschtischmischer für Simibox 2-Point, Festauslauf, Ausladung 180 mm

3113860041201



Einhebel-Bidetmischer, Ausladung 121 mm, Eco+, Festauslauf, mit Ablaufventil

3413810041111



Aufputz-Einhebel-Bademischer, mit 2-Wege-Mengenregulierung, ohne / mit Zubehör

3213870044001 / 3213870041311



Aufputz-Einhebel-Duschenmischer, 1-Weg-Mengenregulierung, ohne / mit Zubehör

3313870044001 / 3313870041311



Fertigmontageset für Unterputz-Einhebel-Bademischer, mit 2-Wege-Mengenregulierung / mit integriertem Rohrunterbrecher

3213860040001 / 3213860040101



Fertigmontageset für Unterputz-Einhebel-Duschenmischer, 1-Weg-Mengenregulierung

3313860040001



Wanneneinlauf, Festauslauf, Ausladung 175 mm

3713800040601

Farben Armaturen

	.004 Verchromt
	.081 Titanschwarz matt

Das passende Unterputzsystem finden Sie im Kapitel SIMIBOX & ROHBAUSETS. Ergänzende Brausen, Duschen-systeme und -accessoires finden Sie im Kapitel BRAUSENPROGRAMM.

CURVEPRIME



CURVEPRIME Einhand Waschtischmischer



CURVEPRIME 2-Griff Waschtischmischer



CURVEPRIME 3-Loch Waschtischmischer

PERFEKTION UND DYNAMIK

Wasser für die Sinne: Das charakteristische Merkmal von CURVEPRIME ist der elegante bogenförmige Auslauf, der den Weg des Wassers auf sinnliche Art beschreibt.



CURVEPRIME 2-Griff UP-Wandmischer



CURVEPRIME Wannenfüllkombination 5-Loch

CURVEPRIME



Einhebel-Waschtischmischer,
Ausladung 115 mm, Schwenkauslauf,
ohne / mit Ablaufventil

3117010042101 / 3117010042111



Einhebel-Waschtischmischer,
Ausladung 150 mm, Schwenkauslauf,
ohne / mit Ablaufventil

3117010042201 / 3117010042211



2-Griff Waschtischmischer,
Ausladung 115 / 150 mm,
Schwenkauslauf, mit Ablaufventil

3127010042111 / 3127010042211



3-Loch Waschtischmischer,
Ausladung 150 mm, Schwenkauslauf,
mit Ablaufventil

3127030042211



Thermostatischer Aufputz-
Duschenmischer, 1-Weg-Mengen-
regulierung, mit / ohne Zubehör

3337070041451 / 3337070044001



Fertigmontageset für Unterputz-Ein-
bel-Bademischer, mit 2-Wege-Mengenre-
gulierung / mit integriertem Rohrunterbrecher

3217060040001 / 3217060040101



Fertigmontageset für Unterputz-
Duschenmischer, 1-Weg-
Mengenregulierung

3317060040001



Wanneneinlauf,
Ausladung 190 mm

3717000040601



2-Griff Unterputz-Waschtischmischer,
Ausladung 190mm

3127060041201



Einhebel-Bidetmischer,
Ausladung 105 mm, Festauslauf,
mit Ablaufventil

3417010041111



2-Griff Bidetmischer,
Ausladung 105 mm, Festauslauf,
mit Ablaufventil

3427010041111



Thermostatischer Aufputz-
Bademischer, mit 2-Wege-Mengen-
regulierung, mit / ohne Zubehör

3237070041451 / 3237070044001



4-Loch Wannenfüllkombination, ohne
Auslauf, für externen Wassereinfluss,
mit / ohne Montageplatte

3227040042841 / 3227049042841



5-Loch Wannenfüllkombination,
Auslauf 225 mm, mit /
ohne Montageplatte

3227050042841 / 3227059042841



5-Loch Wannenfüllkombination,
Auslauf 150 mm, mit /
ohne Montageplatte

3227050043841 / 3227059043841

Farben **Armaturen**

.004
Verchromt

Das passende Unterputz-
system finden Sie im Kapitel
SIMIBOX & ROHBAUSETS.
Ergänzende Brausen, Duschen-
systeme und -accessoires
finden Sie im Kapitel
BRAUSENPROGRAMM.

TWINPLUS TWINTHERM



TWINPLUS Einhand-Waschtischmischer



TWINPLUS Einhand-Standsäulen-Waschtischmischer



TWINPLUS Einhand-Duschenmischer mit Hand- und Regenbrause

RAUM ZUR ENTFALTUNG

Erwachsen und ausdrückstark zeigt sich die Armaturenlinie TWINPLUS. Die designorientierte Komplettlösung ist ein unverzichtbares Designelement im modernen Badezimmer.



TWINPLUS Einhand-Bademischer mit Handbrause

TWINPLUS



Einhebel-Waschtischmischer,
Ausladung 109 mm, Festauslauf,
ohne / mit Ablaufventil

3116210041101 / 3116210041111



Einhebel-Waschtischmischer,
Ausladung 140 mm, Festauslauf,
ohne / mit Ablaufventil

3116210041201 / 3116210041211



Einhebel-Waschtischmischer,
Ausladung 160 mm, Schwenkauslauf,
ohne / mit Ablaufventil

3116210042201 / 3116210042211



Standsäulen-Einhebel-Waschtischmischer,
Ausladung 180 mm, Höhe am Perlator
190 / 240 mm, Festauslauf, ohne Ablaufventil

3116280041301 / 3116280041401



Aufputz-Einhebel-Bademischer,
mit 2-Wege-Mengenregulierung,
mit / ohne Zubehör

3216270041361 / 3216270044001



Aufputz-Einhebel-Duschenmischer,
1-Weg-Mengenregulierung,
mit / ohne Zubehör

3316270041361 / 3316270044001



Thermostatischer Aufputz-
Bademischer, mit 2-Wege-Mengen-
regulierung, mit / ohne Zubehör

3236270041361 / 3236270044001



Thermostatischer Aufputz-Duschen-
mischer, 1-Weg-Mengenregulierung,
mit / ohne Zubehör

3336270041361 / 3336270044001

Farben Armaturen

.004
Verchromt



Einhebel-Unterputz-Duschenmischer
für Simibox 1-Point,
mit Zubehör

3316290041311



Wanneneinlauf,
Ausladung 185 mm

3716200040601



Einhebel-Unterputz-Waschtischmischer für Simibox 2-Point, Festauslauf, Ausladung 195 mm

3116260041201



Einhebel-Unterputz-Waschtischmischer für Simibox 1-Point, Schwenkauslauf, Ausladung 175 / 225 mm

3116290042201



Einhebel-Unterputz-Waschtischmischer für Simibox 1-Point, Schwenkauslauf, Ausladung 175 / 225 mm

3116290042301



Einhebel-Bidetmischer, Ausladung 112 mm, Festauslauf, mit Ablaufventil

3416210041111



Fertigmontageset für Unterputz-Einhebel-Bademischer, mit 2-Wege-Mengenregulierung / mit integriertem Rohrunterbrecher

3216260040001 / 3216260040101



Fertigmontageset für Unterputz-Einhebel-Duschenmischer, 1-Weg-Mengenregulierung

3316260040001



2-Griff-Fertigmontageset für thermostatischen Unterputz-Bademischer, mit 2-Wege-Mengenregulierung / mit integriertem Rohrunterbrecher

3236260042001 / 3236260042101



2-Griff-Fertigmontageset für thermostatischen Unterputz-Duschenmischer, 1-Weg-Mengenregulierung

3336260042001

Das passende Unterputzsystem finden Sie im Kapitel **SIMIBOX & ROHBAUSETS**.
Ergänzende Brausen, Duschen-systeme und -accessoires finden Sie im Kapitel **BRAUSENPROGRAMM**.

CITYPLUS CITYTHERM



CITYPLUS Einhand-Waschtischmischer



CITYPLUS Einhand-Standsäulen-Waschtischmischer

EIN STATEMENT FÜR URBANES WOHNEN

Großzügige Flächen und ein faszinierendes Design zeichnen die Armaturen der Serie CITYPLUS aus.



CITYPLUS Einhand-Standsäulen-Waschtischmischer



CITYPLUS Einhand-Bademischer mit Handbrause

CITYPLUS



Einhebel-Waschtischmischer, Ausladung 115 mm, Festauslauf, ohne / mit Ablaufventil

3117510041101 / 3117510041111



Einhebel-Waschtischmischer, Ausladung 140 mm, Festauslauf, ohne / mit Ablaufventil

3117510041201 / 3117510041211



Standsäulen-Einhebel-Waschtischmischer, Ausladung 191 mm, Festauslauf, ohne Ablaufventil

3117580041301



Einhebel-Unterputz-Waschtischmischer für Simibox 2-Point, Festauslauf, Ausladung 185 mm

3117560041201



Thermostatischer Aufputz-Bademischer, mit 2-Wege-Mengenregulierung, mit Zubehör

3237570041361



Thermostatischer Aufputz-Duschenmischer, 1-Weg-Mengenregulierung, ohne Zubehör

3337570044001



Thermostatischer Aufputz-Duschenmischer, 1-Weg-Mengenregulierung, mit Zubehör

3337570041361



Fertigmontageset für Unterputz-Einhebel-Bademischer, mit 2-Wege-Mengenregulierung / mit integriertem Rohrunterbrecher

3217560040001 / 3217560040101



Thermostatische Showerstation, Regenbrause 300x300 mm, komplett mit Zubehör

3337570045361

Farben **Armaturen**

.004
Verchromt



Einhebel-Bidetmischer,
Ausladung 105 mm, Festauslauf,
mit Ablaufventil

3417510041111



Aufputz-Einhebel-Bademischer,
mit 2-Wege-Mengenregulierung,
mit / ohne Zubehör

3217570041361 / 3217570044001



Aufputz-Einhebel-Duschenmischer,
1-Weg-Mengenregulierung, mit /
ohne Zubehör

3317570041361 / 3317570044001



Thermostatischer Aufputz-
Bademischer, mit 2-Wege-
Mengenregulierung, ohne Zubehör

3237570044001



Fertigmontageset für Unterputz-Einhe-
bel-Duschenmischer, 1-Weg-Mengen-
regulierung

3317560040001



2-Griff-Fertigmontageset für ther-
mostatischen Unterputz-Bademischer,
mit 2-Wege-Mengenregulierung / mit
integriertem Rohrunterbrecher

3237560042001 / 3237560042101



2-Griff-Fertigmontageset für ther-
mostatischen Unterputz-Duschenmi-
scher, 1-Weg-Mengenregulierung

3337560042001



Wanneneinlauf,
Ausladung 185 mm

3717500040601

Das passende Unterputz-
system finden Sie im Kapitel
SIMIBOX & ROHBAUSETS.
Ergänzende Brausen, Duschen-
systeme und -accessoires
finden Sie im Kapitel
BRAUSENPROGRAMM.

CITYPRO



CITYPRO Einhand-Waschtischmischer



CITYPRO Einhand-Standsäulen-Waschtischmischer



CITYPRO Einhand-Bidetmischer

ZEITLOSE FORMENSPRACHE FÜR DAS BAD

Faszinierendes Design und hohe Funktionalität.
Elegante und handschmeichelnde Formen.
Die Armaturenserie CITYPRO trifft den Zeitgeist
der modernen Wohnkultur.



CITYPRO Einhand-Duschenmischer mit Handbrause



CITYPRO Einhand-Bademischer mit Handbrause

CITYPRO



Einhebel-Waschtischmischer,
Ausladung 110 mm,
ohne / mit Ablaufventil

3119510041101 / 3119510041111



Einhebel-Waschtischmischer,
Ausladung 140 mm,
ohne / mit Ablaufventil

3119510041201 / 3119510041211



Standsäulen-Einhebel-Waschtisch-
mischer, Ausladung 190 mm,
ohne Ablaufventil

3119515041301



Wand-Einhebel-Waschtischmischer,
Ausladung 167 / 217 mm

3119570042201 / 3119570042301



Thermostatischer Aufputz-
Bademischer, mit 2-Wege-
Mengenregulierung, ohne Zubehör

3239570044001



Thermostatischer Aufputz-
Duschenmischer, 1-Weg-
Mengenregulierung, ohne Zubehör

3339570044001



Fertigmontageset für Unterputz-
Einhebel-Bademischer, mit
2-Wege-Mengenregulierung ohne /
mit integriertem Rohrunterbrecher

3219560040001 / 3219560040101



Fertigmontageset für Unterputz-
Duschenmischer, 1-Weg-
Mengenregulierung

3319560040001



Kaltwasser-Batterie,
Ausladung 110 mm,
ohne Ablaufventil

3119580041101



Einhebel-Bidetmischer,
Ausladung 96 mm,
Festauslauf, mit Ablaufventil

3419510041111



Aufputz-Einhebel-Bademischer,
mit 2-Wege-Mengenregulierung,
mit / ohne Zubehör

3219570041311 / 3219570044001



Aufputz-Einhebel-Duschenmischer,
1-Weg-Mengenregulierung,
mit / ohne Zubehör

3319570041311 / 3319570044001



Wanneneinlauf,
Ausladung 185 mm

3719500040601



Thermostatische Showerstation,
Regenbrause Ø 200 mm,
komplett mit Zubehör

3339570045361

Farben **Armaturen**

.004
Verchromt

Das passende Unterputzsystem finden Sie im Kapitel SIMIBOX & ROHBAUSETS. Ergänzende Brausen, Duschen-systeme und -accessoires finden Sie im Kapitel BRAUSENPROGRAMM.

LAURIN



LAURIN Einhand-Waschtischmischer

LAURIN

Optimales Zusammenspiel von Form und Funktion: Die Armaturenserie Laurin steht für exzellenten Wert bei besten Energiewerten und verspricht einen niedrigen Wasserverbrauch. Minimalistisches und dennoch attraktives Design - die perfekte Ergänzung für jedes Badezimmer.



Einhebel-Waschtischmischer, Ausladung 106 mm, Festauslauf, ohne / mit Ablaufventil

3112010041101 / 3112010041111



Einhebel-Waschtischmischer, Ausladung 130 mm, Festauslauf, ohne / mit Ablaufventil

3112010041201 / 3112010041211



Standsäulen-Einhebel-Waschtischmischer, Ausladung 130 mm, Festauslauf, ohne Ablaufventil

3112080041201



Einhebel-Bidetmischer, Ausladung 105 mm, Festauslauf, mit Ablaufventil

3412010041111



Aufputz-Einhebel-Bademischer, mit 2-Wege-Mengenregulierung, mit / ohne Zubehör

3212070041311 / 3212070044001



Aufputz-Einhebel-Duschenmischer, 1-Weg-Mengenregulierung, mit / ohne Zubehör

3312070041311 / 3312070044001



Fertigmontageset für Unterputz-Einhebel-Bademischer, mit 2-Wege-Mengenregulierung / mit integriertem Rohrunterbrecher

3212060040001 / 3212060040101



Fertigmontageset für Unterputz-Einhebel-Duschenmischer, 1-Weg-Mengenregulierung

3312060040001

Farben Armaturen



.004
Verchromt

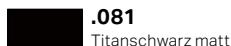

.081
Titanschwarz matt

Das passende Unterputzsystem finden Sie im Kapitel SIMIBOX & ROHBAUSETS. Ergänzende Brausen, Duschen-systeme und -accessoires finden Sie im Kapitel BRAUSENPROGRAMM.

SIMIBOX

1-Point & 2-Point

Simibox 1-Point und Simibox 2-Point ermöglichen ein völlig neues Armaturendesign für Unterputz-Wand- und Duschenmischer. Dank der intelligenten Unterputzbox können die Armaturen auf das Wesentliche reduziert werden. Schlanke Formen und feinste Armaturen haben so im Bad ihren großen Auftritt.



Simibox 1-Point



Simibox 2-Point
(zu Kartell by LAUFEN, VAL,
The New Classic, Cityplus)
mit Griff rechts



Simibox 2-Point
(Zu Twinplus)
mit Griff rechts / links / oben

Installationsbeispiele



Duschenmischer Twinplus mit
Simibox 1-Point



Wandmischer Twinplus mit
Simibox 2-Point



	Twinplus	Twinplus	Twinplus	The New Classic	Kartell by LAUFEN	VAL
Simibox 1-Point 37698.1.000.100.1	31162.9.004.220.1 31162.9.004.230.1	33162.9.004.131.1 33162.9.004.000.1				
Simibox 2-Point Bedienhebel rechts 37698.1.000.251.1				31185.6.004.120.1	31133.6.004.XXX.1	31138.6.004.120.1
Simibox 2-Point Bedienhebel rechts 37698.1.000.351.1			31162.6.004.120.1 31162.6.004.130.1			
Simibox 2-Point Bedienhebel links 37698.1.000.352.1			31162.6.004.120.1 31162.6.004.130.1			
Simibox 2-Point Bedienhebel oben 37698.1.000.353.1			31162.6.004.120.1 31162.6.004.130.1			

SIMIBOX Light & Standard – drei Boxen, viele Vorteile

Das Unterputzsystem Simibox zu Bad- und Duschenmischer verbindet geniale Technik und einfaches Handling mit hohen Designansprüchen. Abhängig von den örtlichen Bedingungen wählen Sie Simibox Standard mit integrierter Vorabspernung und Umkehrbarkeit der Zu- und Abläufe oder eine der vereinfachten Simibox Light Varianten.



Simibox Light mit Vorabspernung
37898.0.000.100.1



Simibox Standard mit Vorabspernung
Zu- und Abläufe umkehrbar
37898.0.000.000.1



Fertigmontageset mit Funktionseinheit und Dekor

Simibox Light ohne Vorabspernung
37898.0.000.101.1

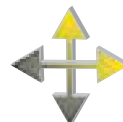
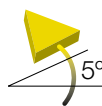

	Einbautiefe	Mit Vorabspernung	Lagekorrektur bis 5°	Zu- und Abläufe umkehrbar	Passend zu mechanischen Fertigmontagesets	Passend zu thermostatischen Fertigmontagesets	Fertigmontageset nachträglich austauschbar/erneuerbar
Simibox Light 37898.0.000.101.1	min. 74 mm				✓	✓	✓
Simibox Light 37898.0.000.100.1	min. 74 mm	✓			✓	✓	✓
Simibox Standard 37898.0.000.000.1	min. 102 mm	✓	✓	✓	✓	✓	✓



Integrierte Vorabspernung

Kurz zwei Schrauben drehen und das Wasser stoppt. Dank der lokalen Vorabspernung lässt sich ein eventueller Service rasch und einfach durchführen, ohne im gesamten Gebäude das Wasser abstellen zu müssen.

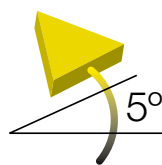

Einfache Lagekorrektur nach Einbau um bis zu 5°

Falls die Box nicht exakt waagrecht montiert wurde, lässt sich bei der Simibox Standard die Funktionseinheit beidseitig nachträglich um 5° justieren.

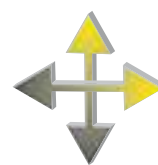









Flexibel

Die Anschlüsse für die Zuleitungen und Mischwasserabgänge können bei der Simibox Standard im Handumdrehen umgekehrt werden.

SIMIBOX Unterputzsystem für alle Designlinien

Spitzentechnologie in der Wand ist nichts ohne eine attraktive Hülle, die alles vervollständigt. Das hochwertige Design unserer Unterputzmischer perfektioniert das Dusch- und Baderlebnis. Zusammen mit der Funktionseinheit bilden die jeweiligen Dekorteile das Fertigmontageset, welches zu allen wichtigen Designlinien passend erhältlich ist. Und sind mal wieder frische Formen gefragt, ist ein Wechsel im Handumdrehen erledigt. Ob klassisch-elegant, futuristisch-kühn oder alltäglich-schlicht – Unterputzmischer von LAUFEN bieten etwas für jeden Geschmack.

Fertigmontagesets						
Mechanisch		 THE NEW CLASSIC	 KARTELL BY LAUFEN	 VAL	 CURVEPRIME	 LAURIN
	Ohne Umsteller	33185.6.004.000.1	33133.6.004.000.1	33138.6.004.000.1	33170.6.004.000.1	33120.6.004.000.1
	Mit Umsteller	32185.6.004.000.1	32133.6.004.000.1	32138.6.004.000.1	32170.6.004.000.1	32120.6.004.000.1
	Mit Umsteller und Rohrunterbrecher	32185.6.004.010.1	32133.6.004.010.1	32138.6.004.010.1	32170.6.004.010.1	32120.6.004.010.1

Thermostatisch		 SENSE	 TWINPLUS 2-Griffe	 CITYPLUS 2-Griffe
	Ohne Umsteller	33339.6.004.000.1	32362.6.004.200.1	32375.6.004.200.1
	Mit Umsteller	32339.6.004.000.1	32362.6.004.200.1	32375.6.004.200.1
	Mit Umsteller und Rohrunterbrecher	32339.6.004.010.1	32362.6.004.210.1	32375.6.004.210.1



TWINPLUS

33162.6.004.000.1

32162.6.004.000.1

32162.6.004.010.1



CITYPLUS

33175.6.004.000.1

32175.6.004.000.1

32175.6.004.010.1



CITYPRO

33195.6.004.000.1

32195.6.004.000.1

32195.6.004.010.1

SIMIBOX & ROHBAUSETS



Unterputz-Einbaukörper, Einbautiefe von min. 102 mm, mit Vorabspernung, Zu- und Abgänge umkehrbar

102-132 mm

3789800000001



Unterputz-Einbaukörper 'light', reduzierte Einbautiefe von min. 74 mm, mit / ohne Vorabspernung

74-104 mm

3789800001001 / 3789800001011



Obligatorisches Ergänzungsset zu Simibox/Simibox 'light' bei Montage von Unterputz-Waschtischarmatur mit IR-Sensor

3779800000101



Unterputz-Einbaukörper Simibox 1-Point

3769810001001



Unterputz-Einbaukörper Simibox 2-Point, Griff rechts, passend zu twinplus

3769810003511



Verlängerungsset 25 mm für 2-Griff Unterputz-Waschtischmischer

25 mm

3767040000501



KARTELL BY LAUFEN ARMATUREN

Verlängerungsset 25 mm für Simibox 1-Point

25 mm

3769840001251



Verlängerungsset 25 mm für Simibox/Simibox 'light'

25 mm

3799800000501



Verlängerungsset 50 mm für Simibox/Simibox 'light'

50 mm

3799800000601

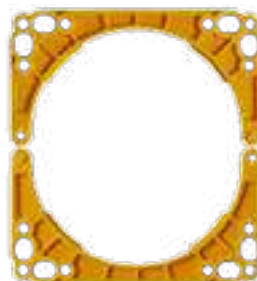

Montageflansch für Simibox, verwendbar als Montagehilfe oder Unterlegflansch bei Vorwandinstallation

3799800005001



Montagehilfe für Simibox/Simibox 'light'

3799800030001

SIMIBOX & ROHBAUSETS



Unterputz Einbaukörper Simibox
2-Point, Griff links,
passend zu Twinplus

3769810003521



Unterputz Einbaukörper Simibox
2-Point, Griff oben,
passend zu Twinplus

3769810003531



Unterputz-Einbaukörper Simibox
2-Point, Griff rechts, passend zu
Kartell by Laufen/Val/Cityplus/
The New Classic

3769810002511



Verlängerungsset 25 mm für Simibox
2-Point, passend zu Kartell by Laufen/
Val/Cityplus/The New Classic

3799840002251



Verlängerungsset 25 mm
für Simibox 2-Point,
passend zu Twinplus

3799840002351



Rohbauset zu 2-Griff
Unterputz-Waschtischmischer

3769820001001



Rohbauset zu
Standsäulen-Bademischer

3709850000001

TWINTRONIC / CURVETRONIC



TWINTRONIC elektronische UP-Waschtischmischer mit IR Sensoren



Der Wasserfluss startet, sobald die Hände
in den Detektionsbereich kommen.

DIE ZUKUNFT DER ARMATUR

Infrarotsteuerungen: berührungslos, hygienisch, vandalensicher und sparsam. Gegenüber normalen Armaturen können bis zu 70% Wasser gespart werden und dank berührungsloser Bedienung und leicht zu reinigender Form sind sie absolut hygienisch.

Wie geschaffen also für öffentliche und halböffentliche Bauten: Auch bei höchster Beanspruchung sind Verbrauchs- und Unterhaltskosten gering. Ideal für Hotels, Krankenhäuser, Sportarenen, Schulen, Flughäfen, Bahnhöfe, Fitnesscenter und Restaurants.

TWINTRONIC / CURVETRONIC



TWINTRONIC

Waschtischmischer, mit elektronischer Steuerung, manuelle Temperatureinstellung, Ausladung 145 mm, Festauslauf, Netzbetrieb (230V), ohne Ablaufventil, ohne / mit Bluetooth-Adapter

3146424043211 / 3146424043221



TWINTRONIC

Waschtischarmatur, mit elektronischer Steuerung, für Anschluss an Kalt- oder Mischwasser, Ausladung 145 mm, Festauslauf, Netzbetrieb (230V), ohne Ablaufventil, ohne / mit Bluetooth-Adapter

3156424043211 / 3156424043221



CURVETRONIC

Waschtischmischer, mit elektronischer Steuerung, manuelle Temperatureinstellung, Ausladung 135 mm, Festauslauf, ohne Ablaufventil, Batteriebetrieb (6V) / Netzbetrieb (230V), mit Bluetooth-Adapter

3147024043111 / 3147024043121



CURVETRONIC

Waschtischarmatur, mit elektronischer Steuerung, für Anschluss an Kalt- oder Mischwasser, Ausladung 135 mm, Festauslauf, ohne Ablaufventil, Batteriebetrieb (6V) / Netzbetrieb (230V), mit Bluetooth-Adapter

3157024043111 / 3157024043121



TWINTRONIC

Unterputz-Waschtischarmatur, mit elektronischer Steuerung, für Anschluss an Kalt- oder Mischwasser, Ausladung 225 mm, Festauslauf, Batteriebetrieb (6V) / Netzbetrieb (230V), mit Bluetooth-Adapter

3176474043311 / 3176474043321



TWINTRONIC

Unterputz-Waschtischarmatur, mit elektronischer Steuerung, für Anschluss an Kalt- oder Mischwasser, Ausladung 200 mm, Festauslauf, Batteriebetrieb (6V) / Netzbetrieb (230V), mit Bluetooth-Adapter

3176474043411 / 3176474043421

Farben Armaturen

	.004 Verchromt
	.490* PVD Edelmetall gebürstet

TWINTRONIC / CURVETRONIC



TWINTRONIC

Unterputz-Waschtischmischer, mit elektronischer Steuerung, manuelle Temperatureinstellung, Ausladung 175 mm, Festauslauf, Batteriebetrieb (6V) / Netzbetrieb (230V), mit Bluetooth-Adapter

3166474043211 / 3166474043221



TWINTRONIC

Unterputz-Waschtischmischer, mit elektronischer Steuerung, manuelle Temperatureinstellung, Ausladung 225 mm, Festauslauf, Batteriebetrieb (6V) / Netzbetrieb (230V), mit Bluetooth-Adapter

3166474043311 / 3166474043321



TWINTRONIC

Unterputz-Waschtischmischer, mit elektronischer Steuerung, manuelle Temperatureinstellung, Ausladung 200 mm, Festauslauf, Batteriebetrieb (6V) / Netzbetrieb (230V), mit Bluetooth-Adapter

3166474043411 / 3166474043421



TWINTRONIC

Unterputz-Waschtischarmatur, mit elektronischer Steuerung, für Anschluss an Kalt- oder Mischwasser, Ausladung 175 mm, Festauslauf, Batteriebetrieb (6V) / Netzbetrieb (230V), mit Bluetooth-Adapter

3176474043211 / 3176474043221

Das passende Unterputzsystem finden Sie im Kapitel SIMIBOX & ROHBAUSETS.

BRAUSENPROGRAMM



Regenbrause rund MYTWIN 120 Handbrause

SANFTE FRISCHE

Die aus hochwertigem Edelstahl gefertigten Regenbrausen werden mit vielseitigen Handbrausen in verschiedenen Formaten ergänzt. Dazu passende Duschen Accessoires sind perfekt auf die verschiedenen Brausen abgestimmt. Vom einfachen Wandhalter bis zur durchdesignten Duschengleitstange mit raffinierter Seitenbedienung bieten sie für jedes Bedürfnis die optimale Lösung.



Handbrause MYTWIN Handbrause 120



Regenbrause rund MYTWIN 120 Handbrause

BRAUSENPROGRAMM



TWINPLUS

Thermostatische Showerstation,
Regenbrause Ø 300 mm,
komplett mit Zubehör

3336270045361



CITYPRO

Thermostatische Showerstation,
Regenbrause Ø 200 mm, komplett mit
Zubehör

3339570045361



CITYPLUS

Thermostatische Showerstation,
Regenbrause 300x300 mm,
komplett mit Zubehör

3337570045361



Quadratische Regenbrause

202 x 202 / 242 x 242 mm

3679810041101 / 3679810041201



Ovale Regenbrause,
226 x 346 mm

226 x 346 mm

3679810044101



Runde Regenbrause ultraflach,
Ø 300 mm, Edelstahl gebürstet

Ø 300 mm

3679810032311



SIMIFLEX

Runde Regenbrause ultraflach,
Ø 300 mm, Titanschwarz matt

Ø 300 mm

3679810812321



Brausedeckenarm für Regenbrause,
mit quadratische Rosette, 100 mm

100 mm

3669800040011



CITYSTICK

Handbrause ,citystick', 1 Brausestrahl

3619830901211



MYTWIN

Handbrause ,mytwin100',
1 Brausestrahl

3619820041511



MYTWIN

Handbrause ,mytwin120',
3 Brausestrahlarten

3619820043711



MYCITY

Handbrause ,mycity100',
1 Brausestrahl

3619830041511



CITY

Fester Brausehalter ,city',
Ausladung 52 mm, Vollmetall

3699800043011



TWIN

Anschlussbogen ,twin', Ausladung
77 mm, mit Rückflussverhinderer,
Vollmetall

3639800041511



CITY

Anschlussbogen ,city', Ausladung
77 mm, mit Rückflussverhinderer,
Vollmetall

3639800041611



TWIN

Anschlussbogen mit integriertem
Brausehalter ,twin', Ausladung 77 mm,
mit Rückflussverhinderer, Vollmetall

3639800041521

Details im technischen Teil auf www.laufen.co.at

BRAUSENPROGRAMM



Quadratische Regenbrause

302 x 302 / 353 x 353 mm

3679810041301 / 3679810041401



Runde Regenbrause

Ø 206 / 247 mm

3679810042101 / 3679810042201



Runde Regenbrause

Ø 306 / 356 mm

3679810042301 / 3679810042401



Rechteckige Regenbrause,
222 x 342 mm

222 x 342 mm

3679810043101



Brausedeckenarm für Regenbrause,
mit runder Rosette, 100 mm

100 mm

366980xxx0021



Brausewandarm für Regenbrause,
mit quadratischer Rosette, 420 mm

420 mm

3669800040031



Brausewandarm für Regenbrause,
mit runder Rosette, 420 mm

420 mm

366980xxx0041



TWINSTICK

Handbrause 'twinstick', 1 Brausestrahl

3619820041251



MYCITY

Handbrause 'mycity120',
3 Brausestrahlarten

3619830043711



TWINGLISS

Duschengleitstange 'twingliss',
Vollmetall

600 / 1100 mm

364980xxx3101 / 3649800044101



CITYGLISS

Duschengleitstange 'citygliss',
Vollmetall

1030 mm

3649800045001



TWIN

Fester Brausehalter 'twin',
Ausladung 52 mm, Vollmetall

3699800042011



CITY

Anschlussbogen mit integriertem
Brausehalter 'city', Ausladung 77 mm,
mit Rückflussverhinderer, Vollmetall

3619800041621



Kunststoffbrauseschlauch in Metalleffekt,
1250 / 1500 / 1600 / 1800 mm

1250 / 1500 / 1600 / 1800 mm

**3629800001201 / 362980xxx1301 /
362980xxx1311 / 362980xxx1401**



Design Siphon

374980xxx0001

Farben Armaturen

	.004 Verchromt
	.081 Titanschwarz matt
	.090* PVD Edelstahl gebürstet

*Nicht alle Modelle sind in allen Farben erhältlich. Mehr Details auf den technischen Seiten oder auf unserer Webseite.



PRODUKTEIGENSCHAFTEN UND -VORTEILE

KERAMIK

Keramikproduktion: Tradition und Innovation



Die keramische Grundmasse wird seit jeher aus natürlich vorkommenden Rohstoffen hergestellt: Kaolin, Ton, Feldspat und Quarzsand bilden dabei die Basis für das äußerst widerstandsfähige und harte Material Keramik. Die einzelnen Bestandteile des formbaren Werkstoffes werden bei LAUFEN in einem speziellen Verfahren zusammengestellt, homogenisiert und in einem langwierigen Prozess gereinigt. Der Schlacker, das gießbare Ausgangsmaterial der Keramik, wird in vorbereitete Gipsformen gegossen oder mit dem von LAUFEN entwickelten Druckgussverfahren in Form gebracht.

Die Form- und Gießbarkeit des Materials ermöglicht zwar eine große Formenvielfalt der keramischen Sanitär-objekte, bedeutet aber speziell bei einer komplexen Geometrie immer eine produktionstechnische Herausforderung.



Die getrockneten und schon glasierten Rohlinge werden bei einer Temperatur von bis zu 1240°C gebrannt. Diese extremen Temperaturen beim Brennvorgang sorgen für den hohen Härtegrad- und Verschleißwiderstand der hochwertigen LAUFEN Produkte. Keramik entspricht durch die glatte, pflegeleichte Oberfläche der Glasur den höchsten Hygieneanforderungen – chemische Säuren, scharfe Reinigungsmittel oder Salzsäure können dem Material kaum etwas anhaben. Lichtechtheit, Vielseitigkeit und die an-

genehme Haptik machen Keramik zum meistgewählten Material bei hochwertigen Sanitär-objekten.

Top Recycling- qualitäten



Keramik ist eines der ältesten plastischen Materialien der Menschheit – und besteht ausschließlich aus natürlich vorkommenden Rohstoffen. Keramik ist zu 100% recyclingfähig und kann als Mahlgut wieder dem Produktionsprozess zugeführt oder in anderen Industrien als wertvoller Rohstoff weiterverwendet werden.

Keramik oder synthetisches Material

Im Badezimmer wird seit Jahrhunderten traditionell Keramik verwendet – und dies aus gutem Grund. Die überlegenen Eigenschaften des Materials sind offensichtlich, besonders hinsichtlich Hygiene, Nutzungsdauer, Umweltverträglichkeit und Langlebigkeit. Allerdings finden sich auf dem Markt auch Waschtische aus Kunststoff- und Mineralgusswerkstoffen, was für die Hersteller von Sanitär-objekten unter Design-Gesichtspunkten eine Herausforderung darstellt. LAUFEN war schon immer als Innovator in der

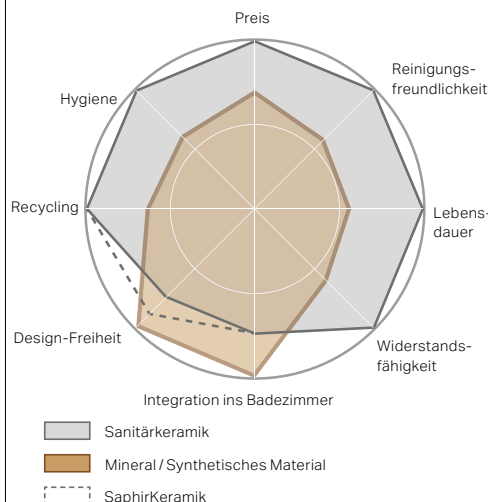

Sanitärbranche bekannt und arbeitet ständig an der Weiterentwicklung von Material und Produktionstechnik. Diese Entwicklungsarbeit führte zu neuartigen Keramik-Zusammensetzungen, mit denen kleinere Toleranzen und noch präzisere Eckradien oder große, flächige Keramikobjekte möglich werden. Dank maßgefertigter Waschtischlösungen können Sanitär-objekte aus Keramik millimetergenau in Badgrundrisse eingepasst werden. Keramik weist damit in jeder Hinsicht hervorragende Leistungsmerkmale auf.

◆ SaphirKeramik

Eine Revolution in der Formensprache von Keramik



Die innovative und wertvolle Rezeptur von SaphirKeramik gibt dem Ausgangsmaterial noch nie da gewesene Möglichkeiten und Spielräume in der Formgestaltung. Kantenradien von 2–3mm sind somit technisch machbar. Die neue Keramik ist deutlich härter und hat eine größere Biegefestigkeit. LAUFEN konstruiert so dünnere keramische Körper in einer einfacheren Struktur und reduziert damit das Gewicht im Vergleich zur herkömmlichen Keramik. Die Vorteile sind vielfältig: niedrigerer Rohstoffverbrauch, geringerer Energieeinsatz in der Produktion und verbesserte Transportkosten. Die SaphirKeramik ersetzt keine der bestehenden Rezepturen, sondern erweitert das Spektrum der Ausdrucksformen des Materials.

LCC Laufen Clean Coat

Diese innovative Keramik-Oberflächenveredelung ist ein silikatkeramischer, glasartiger Überzug über die Originalglasur. Als untrennbarer Bestandteil der Keramik ist LCC extrem hart und nahezu unverwundlich.

Die Vorteile dieses Verfahrens: LCC ist mit einem Rauheitswert von nur vier Nanometern porenfrei. Dank dieser Eigenschaft finden Kalk, Schmutz und Bakterien kaum Halt – und wenn doch, dann lassen sich Verschmutzungen wesentlich leichter wieder entfernen. Es tritt ein hydrophiler Effekt auf, der dafür sorgt, dass beim Abspülen Schmutzpartikel leichter weggespült werden. Auch Reinigungs- und Desinfektionsmittel verteilen sich einfacher und wirken somit effizienter.

Eine ideale Lösung für den harten Reinigungsalltag – beispielsweise in Hotels oder Kliniken – denn LCC verschafft der Keramik zudem eine hohe Resistenz gegen aggressive Reinigungsmittel und chemische Substanzen. LCC sorgt auf Dauer für ein Höchstmaß an Sauberkeit und Hygiene. Die Keramik bleibt auf Jahre hinaus ein glänzendes Produkt, wie am ersten Tag. Im privaten Bad ebenso wie im öffentlichen und halböffentlichen Bereich.



LAUFEN Clean Coat LCC wurde mit dem iF material design award und als German Design Award Nominee ausgezeichnet.

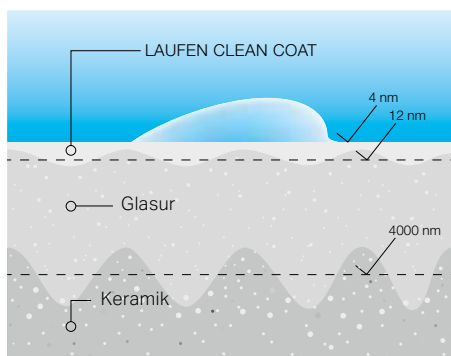

Verdeckter Überlauf



Die Alternative zum üblichen Überlauf bei ausgesuchten Waschtischen und Bidets, bringt viele Vorteile mit sich. Dank des von außen nicht sichtbaren Überlaufsystems haben Waschtische und Bidets kein Überlaufloch mehr, was zum einen der Optik des Produktes hilft und zum anderen eine sehr einfache Reinigung ermöglicht. Dabei funktioniert die saubere und ästhetische Innovation ganz einfach: parallel zum Wasser innerhalb des Waschbeckens, steigt in einem verdeckt integrierten Kanal das Wasser, welches dann beim Erreichen des maximalen Wasserstands in den Abfluss überläuft.

LAUFEN EasyFit



LAUFEN hat eine revolutionäre Wand-Befestigung für WCs, Bidets und Urinale entwickelt und zum Patent angemeldet. Diese unsichtbare und einfach zu montierende Befestigung entspricht den Bedürfnissen von Installateuren und Endanwendern gleichermaßen. Die Endanwender freuen sich zum Beispiel über ein Keramik-WC, dessen makellose Oberfläche sich mühelos reinigen lässt, da der Schmutz keinen Halt in Nischen findet. Die Installateure begeistern sich für das zeitsparende, selbsterklärende Montagesystem.



Komfortable Absenkautomatik



Dank der komfortablen Absenkautomatik schließen viele WC-Deckel und WC-Sitze von LAUFEN ganz sanft und leise. Zur leichteren Reinigung sind fast alle LAUFEN WC-Sitze mit einem einfachen Handgriff abnehmbar. LAUFEN WC-Sitze werden besonders umfangreich getestet, unter anderem der Test von 50 000 Öffnungen und Schließungen.



Vario Abgang



MAXIMALER WANDABSTAND FÜR SENKRECHTEN BODENABGANG



MINIMALER WANDABSTAND FÜR SENKRECHTEN BODENABGANG



WAAGRECHTER WANDABGANG

Die Anschlußmaße von WCs sind nicht immer gleich: In vielen Renovierungssituationen erleichtert der Vario-Abgang von LAUFEN den sicheren Anschluss des WCs an das Abwassernetz. Sowohl ein waagrecht als auch ein senkrechter Abgang mit Wandabständen bis zu 350 mm beim Flach- und 305 mm beim Tiefspüler sind damit möglich.

Randlose WCs



Die meisten neuen WCs von LAUFEN kommen ohne einen Spülrand aus. Schmutz und Anhaftungen finden hier keine Nische mehr, sondern werden dank eines innovativen, kraftvollen Spülsystems einer 6/3-Liter-Spülung sauber weggespült. Die WCs sind auch für wassersparende Spülstandards mit Zweimengenspülungen von nur 4,5 oder 3 Litern vorbereitet. Von der vereinfachten Reinigung und dem Plus an Hygiene profitieren nicht nur öffentliche Sanitäranlagen, sondern auch Privathaushalte.

Spülkasten-Innengarnitur



Die Innengarnitur ist das Herz jedes Spülkastens von LAUFEN. Die Ingenieure des Badspezialisten haben sich bei ihrer umfassenden Entwicklung höchste Qualitätsziele gesetzt, um die gängigen Normen zu übertreffen.

Das bestätigen auch die Zertifizierungen z.B. durch die LGA und Q Plus. Bei der Entwicklung wurde darauf geachtet, dass die Innengarnitur für zukünftige Entwicklungen gerüstet und vollständig rückwärtskompatibel ist. Der Austausch «alt gegen neu» ist für Sanitärinstallateure daher problemlos möglich. Flexibilität bieten auch die Optionen für den Wasserzulauf, der seitlich, von hinten oder von unten erfolgen kann.

Liebe zum Detail beweist das elegante, eigenständige Design der verchromten Spülauslösung. Die Innengarnitur wird komplett innerhalb der Europäischen Union gefertigt. Das Ersatzteilmanagement und der Service werden vollständig von LAUFEN übernommen.



Intelligente Steuerung von Urinalen



Die intelligente Steuerung von Urinalen verfügt über verschiedene Modi und löst entweder nach jedem Benutzer oder in definierten zeitlichen Intervallen mit unterschiedlichen Spülmengen zwischen 0,5 und 3 Litern die Reinigung aus. Nach längerer Nicht-Benutzung erfolgt standardmäßig alle 24 Stunden eine Hygienespülung. Darüber hinaus gibt ein integrierter Überlaufschutz Sicherheit für den Fall, dass der Ablauf blockiert ist.

Hybrid-Modus

wird eine Nutzung festgestellt, spült das Urinal in einem voreingestellten Intervall und nicht nach jeder einzelnen Benutzung. Das Spülintervall kann auf sechs verschiedene Werte zwischen einer und zwölf Stunden eingestellt werden. Jedem Spülintervall ist ein vorgegebenes Spülvolumen zugeordnet.

0-Liter-Urinal



Das LAUFEN Lema 0-Liter-Urinal funktioniert ohne Wasser und benötigt weder eine Wassersperre noch Elektrizität, um den Abfluss geschlossen zu halten. Der Urin selbst hilft die Gase einzuschließen und verhindert ihr Ausströmen. Das Prinzip dieser «Falle» ist in der chemischen Industrie als Erlenmeyer-Gefäß bekannt. Das LAUFEN Lema 0-Liter-Urinal ist besonders geeignet wo der Zugang zu Frischwasser nicht direkt vorhanden, oder zumindest beschränkt ist.



**LEMA 0-LITER-URINAL SPART WASSER
UND KOSTEN**

Keramik auf Maß

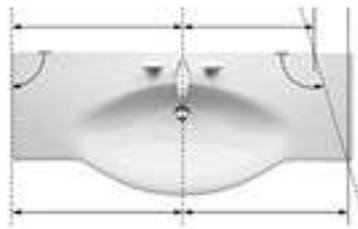

Eine Vielzahl von großen LAUFEN Waschtischen bieten die Option auf präzise Maßfertigung ab Werk. Mit dieser innovativen Fertigungstechnik kann die Keramik in Badgrundrisse eingepasst werden. Es ist damit möglich, die Keramik durch Schneiden zu kürzen – selbst in Schrägen.

Schallschutz-Sets



Das Bad ist Privatsache. Damit es so bleibt, bietet LAUFEN Schallschutz-Sets, bestehend aus Spezialschaumstoff- und Gummielementen für seine Waschtische und Wand-WCs an. Diese sorgen dafür, dass deutlich vermindert Nutzungs- und Funktionsgeräusche auf die Wand und damit in die Nachbarzimmer übertragen werden. Abhängig von den baulichen Gegebenheiten wird damit eine Dämmung bis zu 9 Dezibel erreicht, was nahezu einer Halbierung der Lautstärke entspricht. Diese Sets sind geprüft nach SIA 181 sowie DIN 4109 und durch die Fraunhofer Gesellschaft zertifiziert.

- 89269.1 Schallschutz-Set für Waschtische bis 80 cm
- 89269.2 Schallschutz-Set für Waschtische 80–100 cm
- 89269.3 Schallschutz-Set für Waschtische 110–180 cm
- 89269.4 Schallschutz-Set für WC

WELLNESS

Wannenoberflächen



Bei der Wahl der Wannenoberfläche ist die Entscheidung abhängig von der individuellen Präferenz und dem geforderten Anwendungsfall.

Emaillierter Stahl

Bade- und Duschwannen aus emailliertem Stahl sind hygienisch, säurebeständig, kratz-, schlag- und abriebfest. LAUFEN Stahlwannen werden aus schwerem 3 und 3,5 mm dickem Stahl-Email gefertigt, sind extrem formstabil und mit der Antislip-Beschichtung erhältlich. Zudem verfügen sie optional über einen konstruktiven Schallschutz.

Sentec

Ein Bad in einer Badewanne aus dem Mineralgusswerkstoff Sentec fühlt sich an, als wäre man in einem natürlichen Becken. Durch den hohen Anteil an mineralischen Partikeln fühlt sich die Oberfläche glatt an. Das innovative Material ermöglicht außerdem eine unglaubliche Gestaltungsfreiheit: Nahezu jede Form ist machbar – von sehr organischen bis zu sehr geradlinigen, architektonischen Formen.

Darüber hinaus ist die nicht poröse Oberfläche des Materials hygienisch, langlebig, UV-beständig, sehr kratzfest und lässt sich mühelos reinigen.

Marbond

Marbond ist ein Verbundwerkstoff aus zwei Schichten, die extrem fest miteinander verbunden sind: Die Basis bildet ein hochwertiges Mineralgussmaterial, dessen Oberfläche mit einer zwei Millimeter dicken Acrylschicht überzogen ist. Marbond ist äußerst hygienisch, leicht zu reinigen, temperaturbeständig nach EN 263 und sehr rutschfest (Klasse C).

Whirlwannen

Wellness für Zuhause: LAUFEN kombiniert die belebenden Kräfte von Wasser, Luft und Unterwasserlicht für belebende Massagen in der heimischen Badewanne. Ein Fest für die Sinne – ganz privat.

Luftdüsen



Bis zu 90 im Wannenboden platzierte Düsen beleben den Körper wirkungsvoll und gleichmäßig. Die Auslässe sind bündig in den Wannenboden eingebracht und stören so nicht beim Whirlgenuss. Die prickelnd ozonisierte Warmluft wird über Luftkanäle unter dem Wannenboden ins Wasser eingeblasen. Das System ist selbsttrocknend und daher hygienisch und pflegeleicht.

Bei Einmauern von Badewannen mit Whirlsystem, empfiehlt Laufen große Revisionsöffnungen mit einer Mindestgröße von 50 x 50 cm, sodass technische Komponenten zugänglich bleiben. Der Einbau eines zusätzlichen Lüftungsgitters ist zwingend erforderlich.

Beleuchtung



Farbige Beleuchtung spricht alle Sinne an. Ein LED-Streifen im Überlaufspalt (zu finden bei den Badewannen Kartell by LAUFEN) schafft eine entspannende Atmosphäre. Normalerweise wechseln die Farben der LED-Lichter ständig, aber es kann auch eine Farbe über das Sensorsteuerungssystem ausgewählt werden.

Sensoren



Die Wellness-Funktionen der Whirlwannen lassen sich bei LAUFEN über berührungsempfindliche Sensoren im Wannenrand steuern: Sicher, kratzfest, hygienisch und reinigungsfreundlich – und nichts lenkt von der Ästhetik der Badewanne ab.

Installations-Kit



Das LAUFEN Installations-Kit aus Hartschaumstoff ermöglicht einen bodenebenen Einbau von zahlreichen Duschwannen – und unterstützt deren Schall- und Wärmedämmung. Ein umlaufendes Schutzband verhindert dauerhaft sicher das Eindringen von Wasser zwischen Fliesen und Duschwanne.



Die Bade- und Duschwannen von LAUFEN entsprechen den gültigen europäischen Standards und werden vom unabhängigen Prüfinstitut LGA Quali Test GmbH geprüft und werksüberwacht.

Schallschutz-Sets



Schallschutz-Sets von LAUFEN für Bade- und Duschwannen reduzieren die Schallübertragung in die Nachbarräume erheblich und sorgen für unbeschwertes, privates Baden – ohne Störung der Nachbarn. Unabhängig von den baulichen Bedingungen kann damit eine Reduktion von 10 bis sogar 16 Dezibel erreicht werden. Wobei bereits -10 Dezibel einer Halbierung der hörbaren Geräusche entspricht. Die LAUFEN Schallschutz-Sets sind geprüft nach SIA 181 sowie DIN 4109 und durch die Fraunhofer Gesellschaft zertifiziert.

MÖBEL

Möbeloberflächen



Möbeloberflächen im Bad sind besonderen klimatischen Bedingungen ausgesetzt. LAUFEN bietet verschiedene Oberflächenvarianten, die allesamt für diesen Einsatzzweck optimiert wurden und eine Gewähr für lange Lebensdauer bieten.

Echtholz furnier

Wohnliches Baden mit Holz. Die edlen Holzfurniere liefern die Haptik und Optik echten Holzes. Sie sind feuchtigkeitsunempfindlich und mit verstärkten Kanten ausgestattet, was sie widerstandsfähig gegen Stöße macht. Verwendet werden solche Echtholzfurniere unter anderem bei Boutique und ILBAGNOALESSI One 'Noce Canaletto'.



HPL

HPL (High Pressure Laminate) Oberflächen sind geeignet für hohe Beanspruchung und besonders widerstandsfähig, sogar in Holzoptik und -haptik. Sie sind leicht zu pflegen und zu reinigen, lichtbeständig sowie geruchsneutral und unempfindlich gegen Alkohol, organische Lösemittel und Wasser. HPL Beschichtungen werden bei LAUFEN für die Serie Space verwendet.



Lackierte Möbeloberflächen

Die klassische Hochglanzlackierung mit wasserresistenten 2-Komponenten Lacken bietet perfekte Oberflächen ohne Unebenheiten und eine große Farbvielfalt. Bei LAUFEN kommen Lackoberflächen unter anderem bei den weißen Möbeln von ILBAGNOALESSI One zum Einsatz. Zudem bietet LAUFEN für die Möbelserien Case, Base, Space und LAUFEN Pro 39 zusätzliche Sonderlacke (siehe Darstellung auf letzter Seite).



Folienbeschichtung

Folienbeschichtungen werden über die Kanten gezogen und sorgen damit für eine fugenlose, wasserunempfindliche Möbel-Oberfläche. Sie sind kratz- und wasserunempfindlich sowie lichtbeständig. Sie bieten durch ihre Flexibilität große Formenfreiheit, wie z.B. integrierte Griffe. Folienbeschichtungen werden bei LAUFEN für die Serien Palomba Collection, Living Square, LAUFEN Pro und Case verwendet.

Ordnungssysteme



Ordnungssysteme in den Schubladen der ILBAGNOALESSI One, Boutique und Space für Val Badmöbel sorgen für Ordnung und vermeiden immer wiederkehrendes Chaos nach schnellem Zuschieben.

Softclose



Türenschnallen muss nicht sein: Softclose steht bei LAUFEN für gedämpfte Möbeltüren und Schubladen und ist standardmäßig in allen LAUFEN Möbeln umgesetzt. Hier wird Qualität spür- und eben nicht mehr hörbar.



3D-Befestigungs-system



Komfort bis ins Detail: Mit einem flexibel einstellbaren 3D-Befestigungssystem ist die Wandmontage der LAUFEN Möbel unkompliziert und schnell.

Raumsparsiphon



Die LAUFEN Unterbaumöbel können optional mit einem neuartigen Raumsparsiphon (1) ausgestattet werden. Er macht Siphon-Ausschnitte in den Schubladen überflüssig (2), bringt wertvollen Stauraum zurück und macht den Innenraum so uneingeschränkt nutzbar.



Licht im Bad



Für das Baden in Licht: LAUFEN bietet mit seinen Lichtspiegeln und Spiegelschränken viele individuelle Beleuchtungslösungen. Integriertes LED-Licht (1) oder auf den Spiegel aufsetzbare dimmbare LED Leuchten mit Sensor-schalter (2) bieten optimales Nutzlicht direkt vor dem Spiegel: zum Schminken oder Rasieren. Glaskantenbeleuchtung (3) an den Tablaren in den Schränken schaffen eine angenehme Ausleuchtung.

Sensor Schalter



Als Option für die Spiegelmodelle Frame25 bietet LAUFEN einen integrierten, berührungslosen Sensor-Schalter für die Spiegelbeleuchtung. So betätigen Sie das Licht schon mit der Annäherung der Hand ohne den Spiegel berühren zu müssen.

ARMATUREN

Eco & Eco+

Einen Beitrag ans Wasser- und Energiesparen leisten: denn auch mit kleinen Taten kann Großes bewirkt werden. Zum Beispiel mit technisch revolutionären Lösungen wie die Steuerpatrone Ecototal mit integrierter Mengen- und Temperaturbremse, oder mit den Sparfunktionen Eco und Eco+. Mit den neuen Eco-Funktionen wird der ressourcenschonende Verbrauch von Wasser und Energie leicht gemacht. So verfügen Armaturen mit Eco+ Funktion über einen Kaltwasserstart bei der mittigen Grundstellung des Hebels. Wer nicht gerne auf Gewohntes verzichtet, aber trotzdem von der Sparfunktion profitieren will, wählt eine Waschtischarmatur der Serie Twinplus oder Cityplus mit einem Schwenkwinkel von 120°. Der Hebel ist dann noch 30° nach rechts drehbar, trotzdem fließt aber auch bei mittiger Grundstellung des Hebels nur Kaltwasser. Armaturen mit der Funktion Eco verfügen über eine normale Mischfunktion, machen aber durch Temperatur- und Mengenbremsen auf einen Mehrverbrauch aufmerksam.

Eco

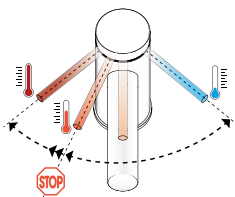

- Die einfache und intelligente Sparlösung für den Privathaushalt
- Reduzierung des Wasser- und Energieverbrauchs um je ca. 30% durch wassersparende Strahlregler sowie Mengen- (FlowControl) und Temperaturbremse
- Langlebig und wartungsarm

Zusätzliche Vorteile mit Eco+

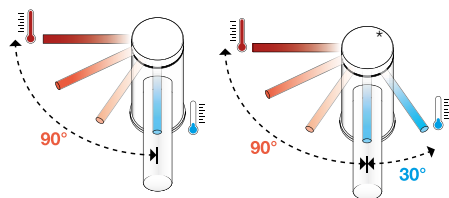

- Kein ungewollter Heißwasserkonsum, da sich der Bedienhebel in der mittigen Grundstellung im Kaltwasserbereich befindet (Kaltwasserstart)

FlowControl

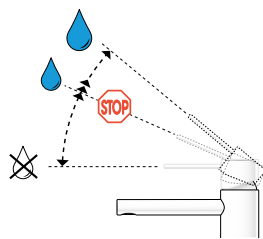

- Ein spürbarer Widerstand weist auf die Mengenbremse hin
- Beim Überschreiten der Mengenbremse steht die volle Wassermenge zur Verfügung

Thermostatik

Mühsames Einstellen der Wassertemperatur beim Einsteigen in die Badewanne oder Dusche – wer kennt das nicht? Mit den gradgenau und einfach einstellbaren Thermostatmischern gehört dies der Vergangenheit an.

Funktionell – Intelligente Technik auf den zweiten Blick



Die neue Generation der Thermostatmischer vereint Temperatur- und Mengeneinstellung auf einer Griffseite. Auch das funktionelle Innenleben ist bemerkenswert. So haben die Thermostatmischer eine eingebaute Schutzfunktion: Falls das Kaltwasser ausfallen sollte, wird die Heißwasserzufuhr automatisch gestoppt. Und dank der isolierten Heißwasserführung wird der Armaturenkörper nie heiß.

Platzsparend – Die Unterputz-Thermostate twinplus & cityplus (twintherm & citytherm)



Umfassende Thermostatechnik in kompaktester Form. Unterputz-Thermostatmischer bieten den gleichen Komfort wie Aufputz-Thermostate.

Zusätzlich kann mit der Unterputz-Lösung Simibox die Technik einfach in der Wand eingebaut werden. Dies spart Platz und ermöglicht je nach Badgestaltung eine elegante und ästhetische Lösung.



Sicher – Punktgenaue Wahl der Wassertemperatur



Einfach einstellen und das Wasser fließt in der gewünschten Temperatur. Als zusätzliche Sicherheit bei Citypro: Die kinderfreundliche Stopptaste begrenzt die Temperatur auf 38° C. Erst bei gleichzeitigem Drücken des Knopfes und Drehen fließt wärmeres Wasser.

Sparsam – Stufenlose Wahl der Wassermenge



Eine leichte Drehung am Handgriff und die Wassermenge wird stufenlos reguliert. Mittels der Eco-Taste lässt sich zusätzlich komfortabel Wasser sparen. Wird der ECO-Bereich mit der Betätigung des Stopfknopfes verlassen, fließt die volle Wassermenge.

Showerstations



Die neue Generation von Showerstations bietet zahlreiche Vorzüge für ein einzigartiges Duschvergnügen: Von schlichtem Design bis zu vielfältigen Einstellungen und Funktionen.

Schmale, schlichte Regenbrause



Ø 300 mm oder 300x300 mm, extra flach, aus verchromtem Edelstahl, sofortiger Wasserstopp ohne Nachtropfen. Brausenarm arretierbar und horizontal um ±60° schwenkbar.

Verstellbare Wandhalterung



Während der Montage lässt sich die Befestigung der wasserführenden Duschengleitstange nachjustieren:

- Höhen- und Seitenausgleich ±5 mm
- Tiefenausgleich -7 mm/+10 mm

Flächige Handbrausen MyTwin & MyCity inklusive



Großzügige Handbrausen mit 3 Strahlarten und Umstellfunktion SmartSelect.

Einfache Höhenverstellung der Handbrause



Halter mit Push-Betätigung: Seitlichen Knopf einfach hineindrücken, Höhe einstellen, loslassen und die Brause hält.

Einhändige Thermostatbedienung



Temperatureinstellung und Mengeneinstellung auf einer Seite. Besonders angenehm: der Armaturenkörper wird dank intelligenter Wasserführung nicht heiß.

Dezenter Umsteller



Einfache und unauffällige Umstellfunktion für die Umstellung von Handbrause auf Regenbrause unterhalb des Armaturenkörpers.

Handbrausen MyTwin & MyCity – Design bis ins kleinste Detail

Komfort zum Genießen



Die Handbrausen von Laufen sehen nicht nur smart aus, sie sind es auch. Die 120 mm Brausen verfügen über die Strahlart «RainSpray», über einen «MassageSpray» sowie eine Mischung aus beiden Strahlarten, den «MixedSpray». Die Umstellung vom weichen Regen auf den pulsierenden Massagestrahl erfolgt komfortabel mittels Drücken der SmartSelect-Taste.

Zusätzlich garantiert die integrierte Luftbeimischung ein weiches und angenehmes Wassererlebnis. Damit einem angenehmen Duschvergnügen auch über Jahre hinweg nichts im Wege steht, lassen sich Kalkrückstände dank RubiClean schnell und einfach wegrubbeln.

Technisch versiert



Die moderne Handbrausentechnik von Laufen bietet aber noch mehr. Sämtliche Brausen werden mit dem «Ecochoice-Regler» ausgeliefert. Dieser beschränkt den Wasserdurchfluss auf 5.7 l/min und ist deshalb mit dem Energielabel «A» ausgezeichnet. Wer einen Wasserdurchfluss von 11.3 l/min bevorzugt, kann den Regler ganz leicht manuell entfernen.

Ein besonderes Augenmerk wurde auch auf die Wahl der verwendeten Materialien gelegt. Sämtliche wasserführenden Teile werden mit Qualitätswerkstoffen gefertigt, die den Anforderungen der Trinkwasserverordnung entsprechen. Dank intelligentem Innenleben erhitzen sich die Handbrausen nicht und bieten dadurch einen perfekten Verbrühschutz an.



RainSpray

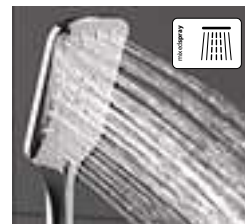

MixedSpray



MassageSpray

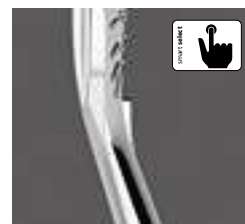

SmartSelect

LAUFEN – DAS UNTERNEHMEN

LAUFEN steht für Qualität und Design. Das Unternehmen bietet Lösungen für Badezimmer auf der ganzen Welt.



Das Bad als Lebensraum gestalten

In einer Symbiose aus Design, Qualität und Funktionalität entfaltet sich die Persönlichkeit der traditionsreichen Marke. Als Premium Brand ist LAUFEN einer der international führenden Hersteller mit weltweiter Distribution. Die Kernkompetenz des Unternehmens ist das Wissen um die Herstellung von Keramik. Seit 125 Jahren wird unter der Marke LAUFEN der älteste plastische Werkstoff der Menschheit zu wegweisenden Sanitärprodukten verarbeitet – in hochmodernen Anlagen und in legendärer Schweizer Präzision.

Aus der Keramikkompetenz hat sich das Know-how fürs komplette Bad entwickelt, das LAUFEN auf hohem Design-Niveau gestaltet. Was Produkte von LAUFEN schon auf den ersten Blick einzigartig macht, ist das Design als Vereinigung zweier wichtiger



BADEZIMMERKULTUR SEIT 125 JAHREN

Designströmungen: Emotionales italienisches Design aus dem Süden in Kombination mit der Präzision und Klarheit der Designtradition aus dem Norden. Qualität beinhaltet für LAUFEN

zwei Komponenten: Zum einen das Fertigungs-Know-How und zum anderen der hohe Gebrauchsnutzen, den das fertige Badezimmer dem Kunden vermittelt – oft erst auf den zweiten Blick. Als Unternehmen, das Produkte für den schonenden Umgang mit der kostbaren Ressource Wasser herstellt, zu schützen. LAUFEN legt daher Wert auf eine umweltgerechte Produktion.



SKY GALLERY, LAUFEN AUSTRIA, WILHELMSBURG

Von der Gründung zum Global Player

Als im Jahre 1892 in der Schweiz das Unternehmen LAUFEN gegründet wurde, waren die sanitären Bedingungen noch weit von den heutigen Standards und Annehmlichkeiten entfernt – Standards, die eben auch LAUFEN als der einzige ausschließlich in Europa produzierende Sanitärporzellanhersteller gesetzt hat.



DIE ERSTE INDUSTRIELLE PRODUKTIONSSTÄTTE FÜR SANITÄRKERAMIK AUF DEM EUROPÄISCHEN KONTINENT, ZNOJMO, 1878

Einige der Produktionsstandorte, die heute zum Unternehmen gehören, reichen noch weiter in die Geschichte zurück. 1878 etwa war der Pionier in der mechanischen Herstellung von Sanitärkeramik eine Produktionsstätte der österreichischen Monarchie.

Nicht nur die Tradition, auch die gute Verankerung der verschiedenen europäischen Fertigungsstandorte in ihren Heimmärkten Schweiz, Österreich und Tschechien trägt zur sicheren Basis der Qualität des Unternehmens LAUFEN bei. LAUFEN hat damals wie heute ein Ziel: führend zu sein in Tech-

nologie, Service und Design. Bereits in den 1980er Jahren wurde von LAUFEN in der Schweiz die effizienteste Druckgusstechnologie im Bereich der Keramikverarbeitung erfunden und damit nachhaltig für einen Durchbruch im Sinne industrieller Fertigung gesorgt.



ENTWICKLUNG DER WANDHÄNGENDEN TOILETTE DURCH DEN LAUFEN INGENIEUR XAVER JERMANN, 1964

Ebenso wichtig sind bei LAUFEN die Weiterentwicklungen in puncto Design: Wandmontierte Toiletten und bodenstehende Waschtische haben eine neue Ästhetik ermöglicht.

Mit der patentierten SaphirKeramik, einer weltweiten Materialinnovation, gelang 2013 eine Revolution in der Formsprache von Keramik. Die innovative und wertvolle Rezeptur SaphirKeramik gibt dem Ausgangsmaterial noch nie da gewesene Möglichkeiten und Spielräume. Der Einsatz der SaphirKeramik ist dann gefragt, wenn das Design sehr filigrane, dünnwandige Formen und enge Radien vorsieht.



THE NEW CLASSIC MIT EINEM DESIGN VON MARCEL WANDERS

Ein Gebäude von großer Symbolkraft



DAS LAUFEN FORUM IST EIN 6500 KUBIKMETER GROßES STATEMENT DER MARKEN ARCHITEKTUR, BESUCHER- UND AUSSTELLUNGSZENTRUM, ENTWORFEN VOM BASLER ARCHITEKTURBÜRO NISSEN & WENTZLAFF.

LAUFEN steht für Perfektion in Form und Verarbeitung, für avancierte Technik in schlichtem Kleid. Das neben dem Headquarter im Kanton Baselland angesiedelte Forum ist ein Statement der Markenarchitektur und spiegelt diese Identität wider. In Anlehnung an den von Ludovica und Roberto Palomba entworfenen Waschtisch «bowl / 08» haben die Architekten Nissen & Wentzlauff das Gebäude, welches durch seine eindrückliche Sichtenoberfläche und Statik besticht, als maßstäbliche Vergrößerung dieser Schale ausgeformt.

Erfindergeist und das Streben nach technischer Innovation zeichnen das Gebäudekonzept ebenso aus, wie der ressourcenschonende Umgang mit entsprechender Energiebilanz, welcher auch in der Produktion der Erzeugnisse wiedergefunden werden kann. Der mehrfach ausgezeichnete Bau setzt somit ein Zeichen in der an beeindruckender Architektur nicht armen Gegend rund um Basel.

Das Forum ist ein deutliches Bekenntnis zum Firmen- und Keramik- sowie Armaturen-Produktionsstandort Schweiz. Ein Raum des Bades und der Kraft – zur Inspiration und Information für Bauherren, Architekten, Handel und Handwerk. Darüber hinaus befindet sich hier das Trainingscenter der Keramik LAUFEN AG und Similor AG. In verschiedensten Seminaren werden Besuchergruppen geschult und Produktwissen vermittelt.

Zum Anfassen - LAUFEN Spaces



IN VIER EUROPÄISCHEN STÄDTEN UND IN MIAMI LÄSST SICH LAUFEN LIVE ERLEBEN

Eine neue Art der Präsentation und Begegnung verfolgt LAUFEN mit dem Konzept der LAUFEN Spaces, das bislang in Berlin, Wien, Prag, Madrid und Miami realisiert wurde. Jeder Standort besitzt seine eigene Identität, mit individuellem Interior Design. In Madrid gestaltete die Designerin Patricia Urquiola die Räumlichkeiten einer historischen Villa. Prag zeigt auf einer Fläche von über 600 m² auch temporäre Ausstellungen.

Für Wien entwarf EOOS Design die Ausstellung und verwendete Analogien zum Brennvorgang der Keramik. Für Berlin verfolgte Konstantin Grcic mit seinem Interior Design eine klare industrielle Bild- und Materialsprache, die sich an die Produktion im Werk anlehnt, und in Miami ist der Showroom Teil des Miami Ironside, einem Komplex in alten Industriehallen mit Büros und Restaurants.

Individuelle Lösungen

Die individuelle Planung und Gestaltung von Badezimmern ist ein wachsendes Segment des Sanitärmarktes. Besonders Architekten und Planer von hochwertigen privaten Residenzen, aber auch öffentlich und halböffentlichen Bauten, wie z.B. Hotels, benötigen oftmals individuelle Lösungen, die präzise in die Grundrisse von Sanitärräumen und Badezimmern eingepasst werden können, um die besonderen Anforderungen des Bauherren zu erfüllen. LAUFEN stellt sich mit zahlreichen Lösungen aus seinem Sortiment auf diese Bedürfnisse ein und realisiert das Bad auf Maß: Dazu gehören zum Beispiel millimetergenau gefertigte Waschtische, Keramikablagen, Spiegel und Badmöbel, aber auch Farb- oder Individualisierungsoptionen. Selbst Armaturen können individualisiert werden, spezielle Griffhebel, Logos, Farben und Oberflächen sind bei Bedarf realisierbar.



MASSGESCHNEIDERTE KUNDENWÜNSCHE LASSEN SICH REALISIEREN

Mittlerweile stehen auch moderne Mineralwerkstoffe zur Verfügung, mit denen individuelle Kundenwünsche in kleinen Auflagen in kürzester Zeit realisiert werden können. Von Waschtischen, Arbeitsplatten, Accessoires, Möbeln, Duschwannen, Badewannen, Spülbecken bis hin zu Wandverkleidungen, sind dem Gestaltungswillen kaum Grenzen gesetzt. Damit können Architekten und Designer eigene Entwürfe umsetzen, die perfekt mit Raum und Ausstattung harmonisieren. LAUFEN bietet dazu ein vollständiges Service-Paket an, zu dem Machbarkeitsprüfungen, Hilfestellungen bei der technischen Zeichnung, die Herstellung von Modellen und Prototypen, die Anpassung von Zubehöreilen, direkter Versand und After-Sales-Service gehören.



FORMENVIELFALT DANK MINERALISCHER WERKSTOFFE

LAUFEN – DIE PRODUKTION

Laufen in Zahlen

LAUFEN IST EINE TRADITIONSREICHE INTERNATIONALE SCHWEIZER MARKE FÜR BAD-LÖSUNGEN IM PREMIUM-SEGMENT. SEIT 1999 IST DAS UNTERNEHMEN MIT SITZ IN LAUFEN BEI BASEL EIN TEIL DER FAMILIEN-GEFÜHRTEN ROCA-GRUPPE. LAUFEN VERFÜGT ÜBER 7 PRODUKTIONSSTANDORTE IN ZENTRALEUROPA, VERTRIEBSBÜROS IN 44 LÄNDERN UND BESCHÄFTIGT 2 500 MITARBEITER WELTWEIT.



Globales Netzwerk mit lokalem Service



PRODUKTIONSSTÄTTEN IN ZENTRALEUROPA

1 In der namensgebenden Stadt Laufen bei Basel in der Schweiz, werden bei Keramik Laufen AG, seit 125 Jahren Waschtische, Bidets und Toiletten aus Sanitärkeramik produziert. Heute befindet sich hier zudem die Geschäftsleitung der LAUFEN Bathrooms AG, das Schulungszentrum und das LAUFEN Forum.

2 Die Produktionsstätte in Gmunden ist auf die Herstellung besonders aufwändiger Bad-Keramik spezialisiert.

Diese Qualifikation hat sich der Standort Gmunden durch seine lange Tradition in der Keramik-Herstellung erworben.

3 Im hochmodernen Werk in Znojmo in der Tschechischen Republik werden hochwertige Bad-Keramiken hergestellt. Die traditionsreiche Produktionsstätte blickt auf eine über 135-jährige Geschichte zurück.

4 Bechyně beherbergt nicht nur die älteste Fachschule für Keramik in der Tschechischen Republik, sondern auch eine moderne Produktionsstätte, in der seit gut 50 Jahren erstklassige Keramik gefertigt wird.

5 Im Werk der Roca Gruppe in Gliwice werden LAUFEN Keramikprodukte gemäß dem strengen LAUFEN Quality Standard (LQS) produziert.

6 Ebenso werden im polnischen Gryfice LAUFENs Badewannen aus Acryl und Mineralgusswerkstoff gefertigt.

Nachhaltige Qualität

Sparsame Wasserspülungen

LAUFEN WCs erfüllen die geltenden internationalen Standards nach EN 997 Class 1 Type 5, EN 997 Class 2 und SAI/Wels 4.

Beachten Sie bitte Ihre lokalen Bestimmungen, welche von Land zu Land unterschiedlich sein können.

Weitere Informationen finden Sie im Kapitel Produkteigenschaften



European Water Label

Mit der Datenbank des European Water Label haben Architekten, Planer und Verbraucher ein europaweit gültiges Vergleichswerkzeug an der Hand, mit dem sie den Wasserverbrauch eines



- LAUFEN Niederlassung
- Weltweiter Export

wasserführenden Produkts in Bad oder Küche auf einen Blick beurteilen können.

Weitere Informationen finden Sie im Kapitel Produkteigenschaften



Umweltschutzstandards

Umweltgerechte Produktion von modernen, langlebigen und ressourcensparenden Produkten.

Seit 1998 überprüft LAUFEN all seine internen und externen Prozesse stetig in Bezug auf den Verbrauch von Ressourcen. Gezielte Maßnahmen und entsprechende Investitionen fördern eine effiziente und nachhaltige Nutzung der verwendeten Betriebsmittel. Wichtige Schlüsselindikatoren des Umweltschutzes zeigen heute deutlich, dass LAUFEN Produktionsstätten die gesetzlich geforderten Umweltschutzstandards erfüllen, diese in den meisten Fällen sogar noch übertreffen.



Zertifizierung

Bereits im Jahr 1997 wurden die ersten beiden Produktionsstätten von LAUFEN erfolgreich ISO 14001 zertifiziert und EMAS überprüft. Die Effizienz der beiden Fabriken in Österreich wurde ausgezeichnet mit dem European Environment Price 2007 für vorbildliches Umweltmanagement. Heute sind alle LAUFEN Produktionsstätten mit der Umwelt- und Qualitätsmanagement-Norm ISO 9001 und ISO 14001 zertifiziert.



Swiss Quality

Produkte mit der Q-Plus-Zertifizierung entsprechen einerseits der Europannorm und andererseits zusätzlich dem bewährten, höheren Schweizer Standard, welcher durch die suissetec/VSA festgelegt wurde. LAUFEN Keramikprodukte entsprechen diesen schweizerischen Qualitätsmaßstäben und haben die entsprechende Zulassungsempfehlung.



LAUFEN – DIE INNOVATIONEN

 SaphirKeramik

Freiheit zur Neugestaltung



SAPHIRKERAMIK
VERSUS SANITÄRKERAMIK

Die am Markt erhältliche, patentierte SaphirKeramik ist die weltweit bedeutende Innovation des Schweizer Unternehmens LAUFEN. Das revolutionäre Material erreicht eine enorme Härte. Damit wird eine Biegefestigkeit erzielt, die jener von Stahl entspricht. Mit dem hauchdünnen und einzigartig harten keramischen Werkstoff können Designer fast unumschränkt experimentieren und das klassische Regelwerk des Bad-designs über Bord werfen.

Nach mehreren Jahren Erfahrung mit der Produktion von SaphirKeramik in industriellem Maßstab hat LAUFEN die Möglichkeiten des patentierten Materials weiter ausgelotet und nutzt die extrem feinen Formen nicht nur für exquisite Oberflächenstrukturen und -muster, sondern hat mit dem innovativen Werkstoff auch neue Dimensionen erreicht und mit einem 120 cm langen Waschtisch in SaphirKeramik den bisher Größten geschaffen. Und die beeindruckend effiziente Druckgusstechnik kommt nun auch bei Produkten aus SaphirKeramik, die in hoher Stückzahl gefertigt werden, zum Einsatz.

Design Preis Schweiz
Prix Design Suisse
Design Prize Switzerland

**design
preis
SCHWEIZ**



IM KERAMIKINSTITUT MEISSEN WURDE
DIE DÜNNWANDIGE SAPHIRKERAMIK
AUF IHRE SCHLAGFESTIGKEIT GETESTET

Hart und formbar zugleich, erlaubt SaphirKeramik Entwürfe mit hauchdünnen, doch robusten 3–5 mm starken Wandungen sowie eng definierten Radien von nur 2–3 mm. Durch ihr schlankes Profil ist sie platzsparend, leicht und umweltfreundlich. Die neuen formalen Eigenschaften des innovativen Materials liegen in seiner außergewöhnlichen Härte und Festigkeit begründet.



SAPHIRKERAMIK VERFÜGT ÜBER EINE
BIS ZWEIFACH STÄRKERE BIEGEFESTIGKEIT

Im Vergleich der mechanischen Eigenschaften, insbesondere der Biegefestigkeit, der beiden traditionell verwendeten sanitärkeramischen Massen, nämlich Vitreous China und Feinfeuerton, erreicht SaphirKeramik eine auch im internationalen Vergleich einmalige Performance. Die durch die Bundesanstalt für Materialforschung und -prüfung Berlin (BAM) gemessenen Vergleichswerte von SaphirKeramik liegen im Mittelwert bei über 120 MPa; erreichen damit vergleichbare Werte von Normalstahl und sind doppelt so hoch wie bei Vitreous China. Für die Entwicklung der SaphirKeramik wurde LAUFEN mit dem Design Preis Schweiz 2017/18 ausgezeichnet.

«Aspekte wie Ökologie und Nachhaltigkeit mögen bei der Entwicklung von SaphirKeramik nicht im Mittelpunkt gestanden haben, tragen aber zum positiven Gesamtbild des Materials wesentlich bei», kommentierte die Jury. Sie würdigte damit die zusätzlichen Vorteile des Werkstoffs: Zum Beispiel ein geringerer Materialaufwand, der auch einer vereinfachten Struktur der Keramikteile zu verdanken ist, wie auch die Vorteile in Sachen Umweltschutz und Nachhaltigkeit, da bei Brand, Produktion und Transport von SaphirKeramiken weniger Rohstoffe und Energie verbraucht werden.



SAPHIRKERAMIK IN DER PRODUKTION
MIT DER VON LAUFEN
ENTWICKELTEN DRUCKGUSSTECHNIK

«Neue Materialien gehören seit jeher zu den wichtigsten Triebfedern für die Entwicklung des Designs. Mit SaphirKeramik ist der Schweizer Traditionsmarke LAUFEN eine ebenso überraschende wie bemerkenswerte Innovation gelungen, deren Auswirkungen auf die Sanitär-Keramik sich heute allenfalls in Ansätzen abschätzen lässt.» «Der Komposit-Werkstoff,

BIEGEFESTIGKEIT

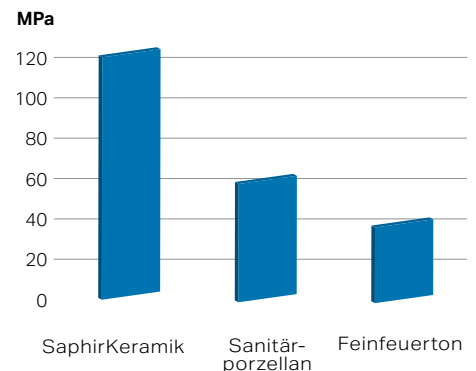

Quelle: Bundesanstalt für Materialforschung- und Prüfung, Berlin, 2011

SCHLAGARBEIT

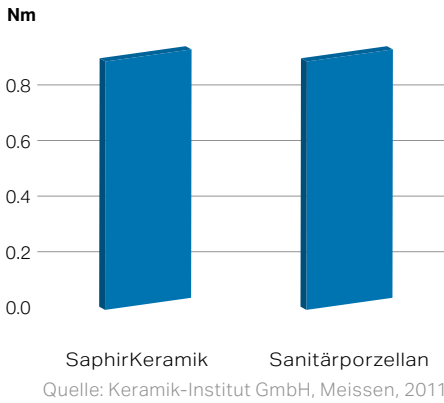

der ohne chemische Zusatzstoffe auskommt, begeistert durch seine spezifischen Eigenschaften – Härte, Biegefestigkeit – und bietet dabei erst noch den enormen ökonomischen Vorteil, dass er in traditionellen Produktionsverfahren verarbeitet werden kann.» Mit diesen Worten kommentierte die Jury Ihren Entscheid die Saphirkeramik mit dem Design Preis Schweiz auszuzeichnen.

save! Intelligente Sanitärösung für eine nachhaltige Zukunft



INTEGRIERTE INNOVATION

Menschlicher Urin enthält den wertvollen Rohstoff Phosphor. Dieser wird vor allem in der Landwirtschaft als Bestandteil von Düngemitteln eingesetzt. Derzeit gelangen die Nährstoffe im Urin

oftmals weitgehend ungeklärt über das Abwasser direkt in die natürlichen Gewässer.

Sobald die Nährstoffe wie Stickstoff und Phosphor in das Wassersystem eingeleitet werden, bewirken sie dort genau das, was sie an Land tun: Sie fördern das Pflanzenwachstum und verursachen damit die Algenblüte und folglich die sogenannten «Dead Zones», was zu Auswirkungen auf die biologische Vielfalt und die Gesundheit der Meeressysteme führt. Darüber hinaus wirkt sich dies auch auf die Wirtschaft aus, in erster Linie betroffen sind Fischerei und Tourismus.

In Zeiten knapper werdender Ressourcen und schwindender Rohstoffe lohnt es sich also durchaus, Urin als Phosphorquelle in Betracht zu ziehen.

ROHSTOFFE BEWAHREN

Separiert man die Abwassertypen gleich bei der Entstehung, können die verschiedenen Ströme nachhaltig verarbeitet werden, um wertvolle Ressourcen wiederzugewinnen. Das Abwassermanagement wird Teil der Kreislaufwirtschaft. Obendrein verringert sich der Aufwand der Klärung immens, denn derzeit verunreinigen 1,5 Liter menschlicher Urin ca. 180 Liter Abwasser.

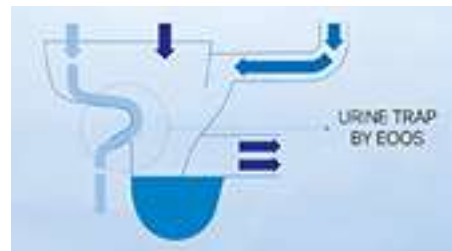

URINABTRENNUNG

UNSICHTBARE INNOVATION

Zusammen mit dem österreichischen Designstudio EOOS und dem Schweizer Forschungsinstitut Eawag hat LAUFEN ein wegweisendes Urin Trenn WC entwickelt, das ein neues Kapitel im nachhaltigen Abwassermanagement aufschlägt: "save!".

Die Schlüsselinnovation des Produkts ist eine von EOOS Design entwickelte „Urine Trap“. Diese nutzt das hydrodynamische Prinzip des Teekanneneffekts, um den Urin nur unter Verwendung der Oberflächenspannung in

Richtung eines verdeckten Auslasses zu leiten. Dabei wurde durch intelligentes Design des Keramikkörpers sichergestellt, dass es keine Rolle spielt, ob das WC von einem Mann, einer Frau oder einem Kind genutzt wird. save! ist die erste Urin-Trenn-Toilette, die alle Industriestandards erfüllt. Spülrandlos und wandmontiert ermöglicht save! den Nutzern, keine Kompromisse in Komfort und Hygiene eingehen zu müssen.



EIN NEUES PARADIGMA

DIE VISION

Die Integration von Urin-Trenn-Toiletten in Hotels, öffentliche Bereiche und Wohnanlagen wird zu einem nachhaltigen und energiesparenden Abwassermanagement führen, das selbstverständlicher Teil der Kreislaufwirtschaft ist, indem das gesammelte Abwasser effizient aufbereitet, die bewahrten Nährstoffe zurückgewonnen und wiederaufbereitet werden.



TRANSFORMATIVER WANDEL

"ENDLICH EINE SANITÄRE LÖSUNG FÜR DAS 21. JAHRHUNDERT".

TOVE LARSEN, PROFESSORIN FÜR STÄDTISCHE WASSERWIRTSCHAFT AN DER EAWAG

LAUFEN – DIE GESCHICHTE



1795

Die „Wincklmühle zu Wilhelmsburg“ nimmt mit fünf Mitarbeitern den Betrieb der Steinguterzeugung auf. Der kleine Zubringerbetrieb einer St. Pöltner Fabrikation schafft es, sich binnen weniger Jahre vom Mutterbetrieb zu lösen.



1883

Durch oftmaligen Besitzerwechsel wurde das Werk stark heruntergewirtschaftet. Nach dem Tod des siebenten Eigentümers, dem Kaufmann Rudolf Strohmayer, erwarben 1883 die Brüder Heinrich und Leopold Lichtenstern die Wilhelmsburger Steingutfabrik. Sie und ihre Erben brachten den Betrieb mit damals 30 Mitarbeitern wieder auf Erfolgskurs.



1908

1908 beschäftigte der Betrieb unter Richard Lichtenstern bereits 400 Mitarbeiter und machte so die Steinguterzeugung zum wichtigsten Wirtschaftsfaktor der Region.



1910

Die Entwicklung des Unternehmens schritt rasch voran. 1910 wurde die K&K privilegierte Wilhelmsburger Steingutfabrik die größte Steingut-Geschirrfabrik innerhalb der Doppelmonarchie.



1912

Nur zwei Jahre später wurde die Steingutfabrik Rudolf Ditmars Erben in Znaim erworben, die schon damals in erster Linie Sanitärsteingut herstellte. Als Dachgesellschaft für beide Firmen wurde in Wien die Steingut Union Lichtenstern & Co gegründet. 1914 wurde schließlich die Sanitär- und Ziersteinguterzeugung Brüder Urbach in Turn-Teplitz in Nordböhmen übernommen.



1922

In diesem Jahr wurde das erste Mal auf österreichischem Boden Sanitärkeramik produziert. Der Beschäftigungsstand des Wilhelmsburger Werkes betrug damals knapp 250 Leute.



1929

Bis zum Jahr 1929 war die Belegschaft in Wilhelmsburg wieder auf fast 400 Leute angewachsen. Zwei Jahre später erfasste die Weltwirtschaftskrise auch

Österreich und die Steingutfabrik musste rund 100 Mitarbeiter abbauen. Dies war ein harter Schlag für die ohnehin leidgeprüfte Region. Mit Kurzarbeit und Rotation der Arbeiter gelang es der Unternehmensführung die Krisenjahre für die Belegschaft erträglich zu machen.

1935

Das Unternehmen wurde in eine Aktiengesellschaft umgewandelt und hieß nunmehr Wilhelmsburger Steingut AG. Richard Lichtenstern blieb Direktor, sein Sohn Kurt Lichtenstern übernahm die technische Leitung. Mit dem Einstieg in die Porzellanherzeugung wurde 1935 der Name zu Wilhelmsburger Steingut- und Porzellanfabrik AG erweitert.



1937

Die rechtmäßigen Besitzer wurden von den Nationalsozialisten enteignet. Die ethnisch und politisch verfolgte Familie Lichtenstern flüchtete im letzten Moment über Frankreich, Marokko und Brasilien in die USA.

1938

Die Werke in Znaim und Wilhelmsburg gelangten 1938 in den Besitz der Creditanstalt und wurden „arisiert“. Ab da firmierten die Keramikfabriken unter nationalsozialistischer Führung als Ostmark Keramik AG. Ein Jahr später wurde auch die „Steingut-Industrie AG Gmunden/Engelhof“ in die Gruppe eingegliedert nachdem sie der Creditanstalt zugefallen war.“ (In Gmunden wurde die Produktion von Sanitärprodukten im Jahr 1923 aufgenommen)

1947

Nach Kriegsende schlossen die rechtmäßigen Eigentümer mit der Creditanstalt einen Vergleich, wonach Kurt Lichtenstern, seit 1943 amerikanischer Staatsbürger mit dem Namen Conrad H. Lester und Paul Mocsári (Conrad Lesters Cousin) die Aktienmajorität in ihren Unternehmen in Österreich zuerkannt

wurde. Als Ausgleich für ihre Beteiligung am gesamten Unternehmen überließ ihnen die Creditanstalt auch die Mehrheit am Werk in Gmunden Enghof. Die beiden Standorte Znaim und Teplitz wurden von der Tschechoslowakei als deutsches Eigentum enteignet.



1960

Auf direkte des damaligen Eigentümers Conrad H. Lester wurden energische Umstrukturierungen in den Keramikwerken vollzogen. Zunächst erhielt die Österreichische Keramik AG einen Namen, der dem gesamten Produktionsumfang des Unternehmens entsprach: Österreichische Sanitärkeramik- und Porzellan-Industrie AG. Kurz ÖSPAG. Aus den einfachen namenlosen weißen Sanitär-Keramik Produkten wurde Austrovit, eine geschützte Marke, die sich durch ihre besondere Härte und Widerstandsfähigkeit auszeichnete.



1967

Um das erfolgreiche Weiterbestehen des Unternehmens zu gewährleisten, entschloss sich Conrad H. Lester 1967, die ÖSPAG mit der Schweizer Keramik Holding AG Laufen zusammenzuführen.



1982

Das von Keramik Laufen entwickelte Druckgießverfahren wird im Oktober 1982 an der internationalen Keramikmaschinen- Ausstellung CERAMITEC in München erstmals der Öffentlichkeit vorgestellt. Eine Technologie, welche neue Maßstäbe in der Sanitärbranche setzt.



1990

LAUFEN setzt verstärkt auf Design. Porsche Design wird als erster internationaler Name beigezogen.

1997

Von 1992 bis 1997 verschuldete sich das Unternehmen durch Akquisitionen und machte sich an die seit Jahren fällige Umstrukturierung des Konzerns.

1999

LAUFEN wird ein Teil der ROCA Gruppe und gehört damit zu den weltweit führenden Unternehmen im Bereich der Badzimmerausstattung und Sanitärkeramik.



2002

LAUFEN lanciert 2002 mit «Tam Tam» den weltweit ersten stehenden Waschtisch, der in einem Stück gegossen wird. Der Waschtisch gehört zur Designlinie ILBAGNOALESSI One von Stefano Giovannoni..



2009

Das Ausstellungsgebäude LAUFEN Forum öffnet seine Pforten. Zudem werden der Hauptsitz und die Produktion der Similor nach Laufen verlegt. Es war der letzte Schritt, mit dem in Laufen das Schweizer Badkompetenzzentrum geschaffen wurde.



2013

Mit der Entwicklung der SaphirKeramik stellt LAUFEN eine bahnbrechende Weltneuheit vor und setzt einen neuen Trend in der Badgestaltung.



Ein Dialog zwischen zwei gegensätzlichen Unternehmen, die den Fokus auf ein gemeinsames Konzept und die damit verbundenen Emotionen setzen. Auf dieser Basis haben die beiden Markenhersteller Kartell und Laufen das integrierte Gesamtbadprojekt Kartell by Laufen ins Leben gerufen.

2019

LAUFEN entwickelt mit dem Designstudio EOOS und dem Schweizer Forschungsinstitut Eawag ein wegweisendes Urin-Trenn-WC.

HEUTE

LAUFEN stellt hochwertige Sanitärkeramik und Armaturen her und vertreibt Möbel, Bad-Accessoires und Badewannen. Die Produkte entstehen in Zusammenarbeit mit namhaften Partnern wie den Design-Unternehmen Kartell und Alessi und international renommierten Designern und Architekten wie Patricia Urquiola, Konstantin Grcic (Val), Ludovica und Roberto Palomba (Kartell by Laufen, Palomba Collection), Stefano Giovannoni (ILBAGNOALESSI One), Toan Nguyen (Ino), Hartmut Esslinger/Frog Design, Platinum Design, Phoenix Design und Vetica Design.

LAUFEN - DIE DESIGNER

Andreas Dimitriadis



Andreas Dimitriadis hat 2007 platinumdesign ins Leben gerufen. Im Herzen Stuttgarts arbeitet sein Team von Produktdesignern, CAD-Spezialisten und Modellbauern für internationale Markenhersteller. platinumdesign steht für Premium-Qualität, kommerziell erfolgreiches und mehrfach preisgekröntes Design.



LIVING SQUARE // LIVING SAPHIRKERAMIK
iF Product Design Award 2012
German Design Award 2013 - Nominee
German Design Award - Special Mention 2013
Design Plus powered by ISH 2013
AiT / Innovationspreis Architektur + Technik
Architectural Products Award (PIA)
IDEA International Design Excellence
GOLD Award 2015

PALACE
Red Dot Product Design Award 2011
German Design Award 2013 - Nominee

FLORAKIDS
iF Product Design Award 2011

EOOS



Harald Gründl, Martin Bergmann und Gernot Bohmann gründeten nach ihrem Abschluss an der Universität für angewandte Kunst in Wien 1995 ihr Studio. EOOS ist hauptsächlich in den Bereichen Premium-Möbel und Produktdesign für renommierte Kunden tätig und entwickelte Beiträge zu internationalen Architekturausstellungen. Seit Jahren widmet sich EOOS auch Projekten des sozialen und nachhaltigen Designs und arbeitet für die Bill & Melinda Gates Stiftung an Toiletten für die Armen.



WALLPAPER* DESIGN AWARDS 2020
FOR LIFE-ENHANCER OF THE YEAR

Stefano Giovannoni



Stefano Giovannoni wurde 1954 in La Spezia, Italien geboren und studierte Architektur in Florenz. Ab 1989 entwarf er die erfolgreiche Accessoirekollektion Girotondo für Alessi. Heute lebt und arbeitet er im Studio Giovannoni, einem restaurierten, alten Fabrik-Areal in der Mailänder Innenstadt. Er entwirft nicht nur Industrieprodukte, sondern gestaltet auch Innenräume und Architektur.



IL BAGNO ALESSI ONE
Design Plus 2003
Manufacturer Design Awards 2003
Manufacturer Design Awards 2006
Green Good Design Award 2010
Good Design Award 2011
Design Awards 2011
Best of Year (BOY) Awards 2014
ADEX Awards - Platinum Award 2015

Konstantin Grcic



Konstantin Grcic wurde 1965 in München geboren. Nach seiner Ausbildung zum Möbelschreiner an der John Makepeace School (Dorset, England), studierte er Industriedesign am Londoner Royal College of Art.

1991 gründete Grcic sein Studio Konstantin Grcic Industrial Design (KGID) in München und ist heute einer der führenden Industriedesigner der Neuzeit.



VAL
 AiT/Innovationspreis Architektur + Technik 2015
 iF Design Gold Award 2016
 The Architect's Newspaper Best of Product Awards 2016
 Best of Year Awards 2017
 Red Dot Award: Product Design 2018

Toan Nguyen



Toan Nguyen wurde 1969 in Paris geboren und graduierte als Industriedesigner an den ENSI-Les Ateliers in Paris. Erfahrung sammelte Nguyen bei seiner Arbeit für verschiedene Designbüros in Paris, Barcelona und Madrid, bevor er mit Antonio Citterio als Design Director und Design Partner zusammenarbeitete. 2008 gründete Toan Nguyen sein eigenes Designstudio in Mailand. Das Toan Nguyen Studio arbeitet multidisziplinär und hat sich auf die Designentwicklung in verschiedenen Produktbereichen spezialisiert.



INO
 Design Plus powered by ISH 2015
 Designpreis Rheinland-Pfalz
 Best of Year Awards 2015
 AZ Awards 2016 - Award of Merit

ANTERO
 Red Dot Product Design Award 2012
 German Design Award 2014

Ludovica+Roberto Palomba



Ludovica Serafini und Roberto Palomba studierten Architektur an der Universität in Rom. 1994 gründeten sie gemeinsam ihre Firma mit Sitz in Mailand.

Mit ihren unkonventionellen Entwürfen im Interior Design in Bad, Küche und Wohnräumen haben sie sich einen Namen gemacht. In ihren Konzepten verbindet sich ihr Gespür für Architektur, Lifestyle und industrielle Objekte zu außergewöhnlichem Design.



PALOMBA COLLECTION
 Design Plus • Manufacturer Design Awards 2005
 Red Dot Product Design Award 2005 / 2007
 ADI Design Index 2006 • iF Product Design Award 2007 / 2013 • Green Good Design Award 2012 • Best of Year Awards - Honoree
 Best of Year Winner 2017
 Interior Innovation Award 2013
 Good Design Award 2013

KARTELL BY LAUFEN
 Wallpaper* 2014 • Casa Vogue, Brazil 2014 • Elle Deco International Design Award 2014 • ADEX Awards 2014 Platinum Award
 Best of Year Awards Winner 2017

LAUFEN - DIE DESIGNER

Phoenix Design



Mit ihrer Unternehmensgründung im Jahre 1987 legten Tom Schönherr und Andreas Haug nicht nur den Grundstein für das eigene, international erfolgreiche Designstudio in Stuttgart mit Büros in München und Shanghai, sondern auch für unzählige Produkte, die sich zu Bestsellern entwickelt haben. Phoenix Design gilt seither als führendes unabhängiges Designstudio für Produkt- und Interface Design weltweit, dessen Entwürfe durch Langlebigkeit und messbaren Erfolg überzeugen.



Patricia Urquiola



Patricia Urquiola wurde in Oviedo, Spanien, geboren, lebt und arbeitet heute in Mailand. Sie studierte an der Polytechnischen Universität Madrid und dem Polytechnikum Mailand Architektur, wo sie 1989 unter Achille Castiglioni ihren Abschluss erlangte. 2001 eröffnete Patricia Urquiola ihr eigenes Studio, mit dem sie in den Bereichen Produktdesign, Architektur und Innenarchitektur tätig ist.



SONAR
iF Design Award 2018
Best of Year Winner 2018

Marcel Wanders



Marcel Wanders ist ein führendes Produkt- und Innendesign-Studio in der kreativen Hauptstadt Amsterdam mit ikonischen Produkt- und Innendesign-Erfahrungen auf der ganzen Welt für private Kunden und Premium-Marken. Unter der kreativen Führung und Leitung von Marcel Wanders und der Unterstützung von Gabriele Chiave nimmt sein Team Kreativität wahr, atmet und lebt über eine Vielzahl von Projekten.



THE NEW CLASSIC
Red Dot Award: Product Design 2019
iF Design Award 2019

Peter Wirz



«Design of the human touch»: So lautet das Credo der 1997 gegründeten Designschmiede Vetica mit Sitz in Luzern, Taipeh, Hamburg und Hongkong. Das international besetzte Team um den 1960 in Brienz geborenen Schweizer Designer Peter Wirz begleitet Entwicklungsprozesse von Industrieprodukten in Form und Funktion und versteht sich als Ideen-Generator – nicht nur in Sachen Design, das als interdisziplinärer Prozess in einem größeren Zusammenhang gesehen wird.



LAUFEN PRO

Manufacturer Design Awards 2004
Universal Design Award 2011
Universal Design Consumers Favorite 2011
Red Dot Product Design Award 2014

CLEANET RIVA

Red Dot Award: Product Design 2016
Design Plus powered by ISH 2017
iF Product Design Award 2017
Home & Trend Award 2017

LAUFEN - DIE REFERENZEN IN RENOMMIERTER ARCHITEKTUR WELTWEIT



Nobu Hotel - Waschtisch und Duschwanne BESPOKE, Marbond WC LAUFEN PRO, Keramik
Warschau/Polen Architektur: Przemysław Lukaszuk und Lukasz Zagala



La Isla y el Mar - Waschtisch BESPOKE, Sentec
Lanzarote/Spainien Architektur: José María und Pérez Sánchez



Hotel Pacai, Vilnius



Hotel Pacai - Waschtisch-Schalen LIVING, PALOMBA COLLECTION und IL BAGNO ALESSI ONE, Keramik
WCs und Bidets KARTELL BY LAUFEN, Keramik
Vilnius/Litauen Architektur: Saulius Mikstas, Head of Forma Studi



The Bridge Wroclaw-Mgallery - Waschtisch VAL, Keramik WC LAUFEN PRO, Keramik
Wroclaw/Polen Architektur & Innenarchitektur: Forum Architekci / Medusa Group



Casa de Indias by Intur - WC und Bidet LAUFEN PRO, Keramik Badewanne VAL, Sentec
Sevilla/Spanien Architektur: Architecture Studio OA110 Innenarchitektur: Las 2Mercedes



Schweizerische Botschaft - Waschtisch KARTELL BY LAUFEN, Keramik

Hellerup/Dänemark Architektur: Roland Meier



Rylett House - Waschtisch KARTELL BY LAUFEN, Keramik

London/UK Architektur: Studio 30 Architects



Richter 5* Hotel - Waschtisch SONAR, Keramik WC und Waschtisch-Schale KARTELL BY LAUFEN, Keramik

Moskau/Russland Architekt: Artur Makarov Innenarchitekt Serdar Yanikov



ÜBERSICHT MÖBELFARBEN

THE NEW CLASSIC

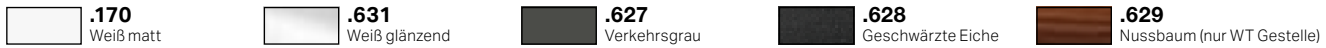

SONAR



ILBAGNOALESSI ONE



PALOMBA COLLECTION

Waschtischplatten, Waschtischunterbauten, Schränke



Rückwandfarben



Boxenfarben



KARTELL BY LAUFEN



INO



LAUFEN PRO



LAUFEN PRO S

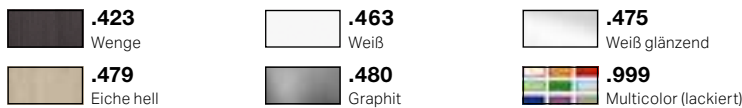

BOUTIQUE



CASE



SPACE

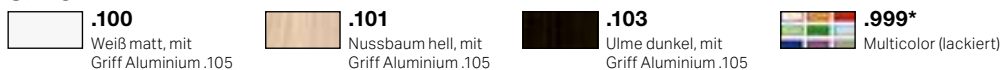

BASE



ÜBERSICHT WELLNESS UND ACCESSOIRES FARBEN

BADEWANNEN SONAR / THE NEW CLASSIC / ILBAGNOALESSI ONE / PALOMBA COLLECTION / KARTELL BY LAUFEN / INO / VAL / LAUFEN PRO / PALLADIUM / THALLIUM



LAUFEN SOLUTIONS MARBOND



DUSCHWANNEN PLATINA / INDURA



DISCS KARTELL BY LAUFEN

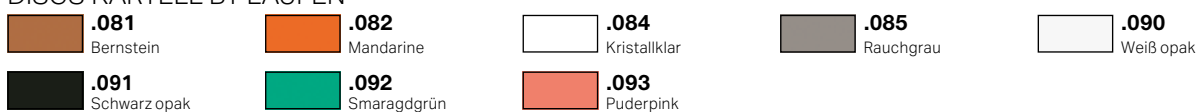

ACCESSOIRES KARTELL BY LAUFEN

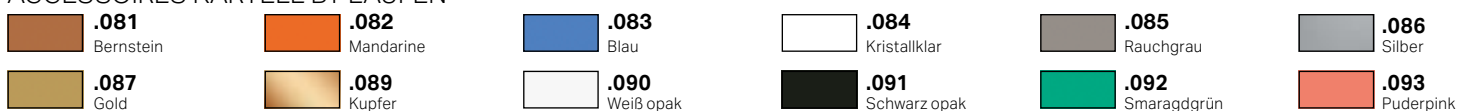

HANDTUCHHALTER CASE

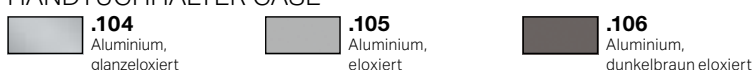

Nicht alle Modelle sind in allen Farben erhältlich. Bitte beachten Sie die technischen Informationen.

ÜBERSICHT KERAMIKFARBEN

SONAR / THE NEW CLASSIC / VAL / INO



ILBAGNOALESSI ONE



PALOMBA COLLECTION / LIVING SAPHIRKERAMIK / LAUFEN PRO / LAUFEN PRO S / OBJECT



KARTELL BY LAUFEN

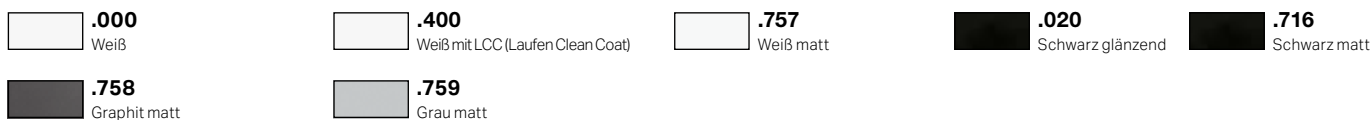

LIVING SQUARE / LIVING CITY / PALACE



LAUFEN PRO A + B



CLEANET RIVA / CLEANET NAVIA



FLORAKIDS



Nicht alle Modelle sind in allen Farben erhältlich. Bitte beachten Sie die technischen Informationen.

ÜBERSICHT KERAMIKOPTIONEN

Optionen für Waschtische

- .104** 1 Hahnloch, mittig
- .105** 1 Hahnloch, links
- .106** 1 Hahnloch, rechts
- .107** 2 Hahnlöcher,
Je ein Hahnloch links und rechts
- .108** 3 Hahnlöcher
- .109** Ohne Hahnloch
- .111** 1 Hahnloch, ohne Überlauf
- .112** Ohne Hahnloch, ohne Überlauf
- .113** 1 Hahnloch links, ohne Überlauf
- .114** 1 Hahnloch rechts, ohne Überlauf
- .135** 1 Hahnloch, einseitig schneidbar
- .142** Ohne Hahnloch,
ohne Überlaufloch,
Überlaufkanal unten geschlossen
- .147** 1 Hahnloch, zweiseitig
schneidbar
- .155** Innen und außen glasiert
Unterseite glasiert
(Basis Grundausführung)
- .156** 1 Hahnloch, ohne Überlaufloch,
Überlaufkanal unten geschlossen
- .158** 3 Hahnlöcher, ohne Überlauf
- .815** 1 Hahnloch mittig, 1 Loch rechts,
Abstand 100 mm, Loch-Durch-
messer gleich wie Hahnloch
(36 mm), ohne Überlauf

Optionen für Bidets

- .302** 1 Hahnloch mittig,
ohne seitliche Löcher
für Wasseranschluss
- .304** 1 Hahnloch mittig,
2 seitliche Löcher
für Wasseranschluss
- .308** 3 Hahnlöcher,
ohne seitliche Löcher
für Wasseranschluss

Hahnloch Symbole

- = Ohne Hahnloch
- = 1 Hahnloch
- = 2 Hahnlöcher
- = 3 Hahnlöcher



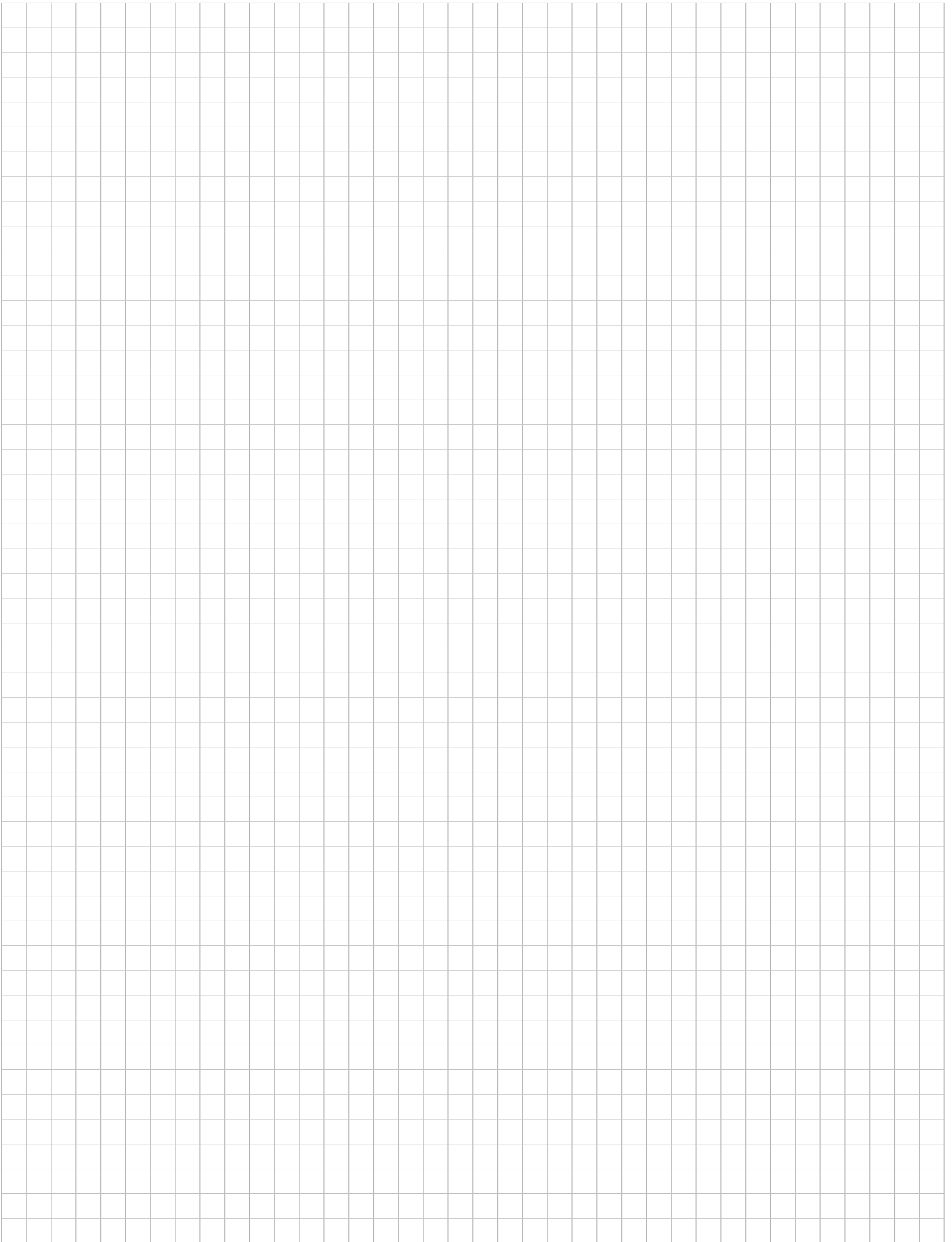

NOTIZEN

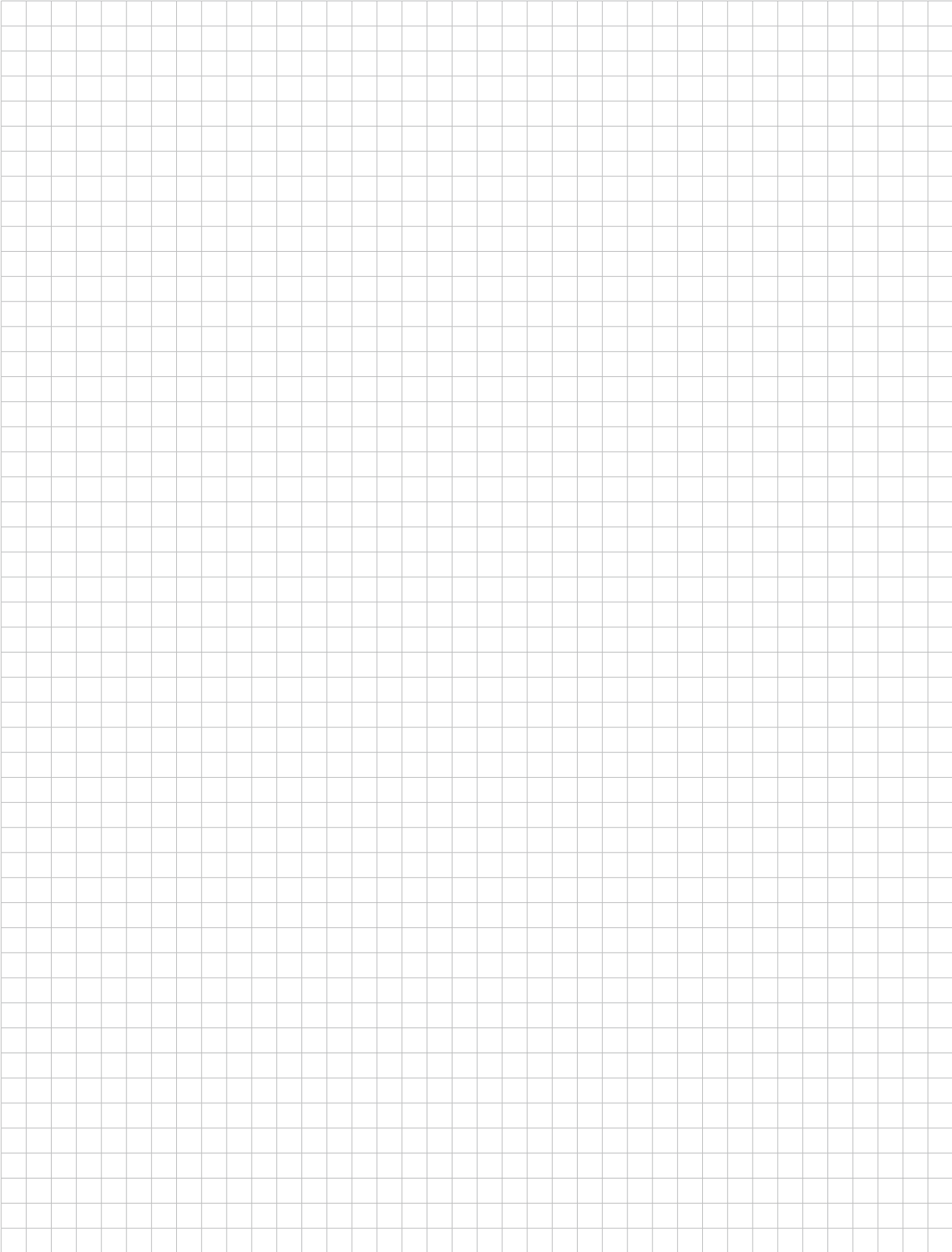

Die Farbabbildungen entsprechen nur in etwa den tatsächlichen Farbtönen. Die hier gezeigten Badmilieus sind rein dekorativ und berücksichtigen nicht alle technischen Anforderungen. Unser Angebot beinhaltet nicht die verwendete Dekoration.

Technische Änderungen sind vorbehalten. Design geschützt.

Unter Umständen sind nicht alle Produkte, Größen oder Farben in jedem Land verfügbar. Bitte nutzen Sie die Preisliste der jeweiligen LAUFEN Niederlassung als Referenz für das verfügbare Produktsortiment. Auch die jeweiligen Lieferzeiten können von Land zu Land abweichen.

Gedruckt auf zertifiziertem Papier. Aus nachhaltig bewirtschafteten Wäldern.

FOTOGRAFIE

THE NEW CLASSIC

Oliver Helbig

SONAR

Oliver Helbig

ILBAGNOALESSI ONE

Fabrizio Bergamo, Giuseppe Pino, Maurizio Marcato

PALOMBA COLLECTION

Adriano Brusaferrri, Max Majola, Carlo Ciraudò, Maurizio Marcato, Luca Fregoso, Max Zambelli

KARTELL BY LAUFEN

Oliver Helbig, Max Zambelli, Adriano Brusaferrri, Torvioll Jashari

LIVING

Max Zambelli, Christoph Kern, Maurizio Marcato, Studio Casa

VAL

Max Zambelli, Adriano Brusaferrri, Oliver Helbig

INO

Max Zambelli, Adriano Brusaferrri, Torvioll Jashari

PALACE

Studio Casa, Torvioll Jashari

LAUFEN PRO

Max Zambelli, Christoph Kern, Maurizio Marcato, Studio Casa

CLEANET RIVA

François Halard, Max Zambelli

CLEANET NAVIA

Sara Magni

FLORAKIDS

Maurizio Marcato

CASE

Max Zambelli, Andrea Pitari

SPACE

Max Zambelli, Adriano Brusaferrri

BOUTIQUE

Max Zambelli, Adriano Brusaferrri

BASE

Max Zambelli

LEELO

Oliver Helbig



www.laufen.co.at



Broschüren Download

Sie brauchen die technischen Informationen zum Gesamtkatalog, technische Datenblätter, Planungsdaten?

Download unter: www.laufen.co.at oder unter
Telefon 02746/6060 / office@at.laufen.com



www.laufen.com/bimobjects
www.facebook.com/laufenbathrooms
www.twitter.com/laufenbathrooms
www.youtube.com/laufenbathrooms1
www.instagram.com/laufenbathrooms
www.pinterest.com/laufenbathrooms

LAUFEN Austria AG
Mariazeller Straße 100
A-3150 Wilhelmsburg
Tel.: +43 2746 6060
Fax: +43 2746 6060 380
office@at.laufen.com
www.laufen.co.at